

WORX

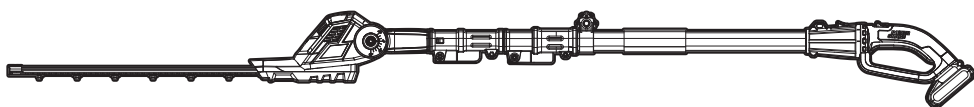

20V Cordless Pole Hedge Trimmer	EN	P07
20V Akku- Pole-Heckenschere	D	P14
Tondeuse à haie sans fil 20V	F	P22
Tagliasiepi a palo senza fili 20V	I	P30
Recortadora de setos de poste inalámbrico de 20V	ES	P38
20V draadloze heggenschaar	NL	P46
20V akumulatorowe nożyce do żywopłotu	PL	P54
20 V vezeték nélküli sövényvágó	HU	P62
20V Masina de tuns fara fir	RO	P69
20V akumulátorové nožky na živé ploty	CZ	P76
20V akumulátorové nožnice na živé ploty	SK	P83
Aparador de cerca viva sem fio 20V	PT	P90
20V trådlös häcktrimmer	SV	P98
20V brezžicni trimmer za živo mejo	SL	P105

WG252E WG252E.9 WA0308

Original instructions	EN
Originalbetriebsanleitung	D
Notice originale	F
Istruzioni originali	I
Manual original	ES
Oorspronkelijke gebruiksaanwijzing	NL
Instrukcja oryginalna	PL
Eredeti használati utasítás	HU
Instrucțiuni originale	RO
Původní návod k používání	CZ
Pôvodný návod na použitie	SK
Manual original	PT
Bruksanvisning i original	SV
Izvirna navodila	SL

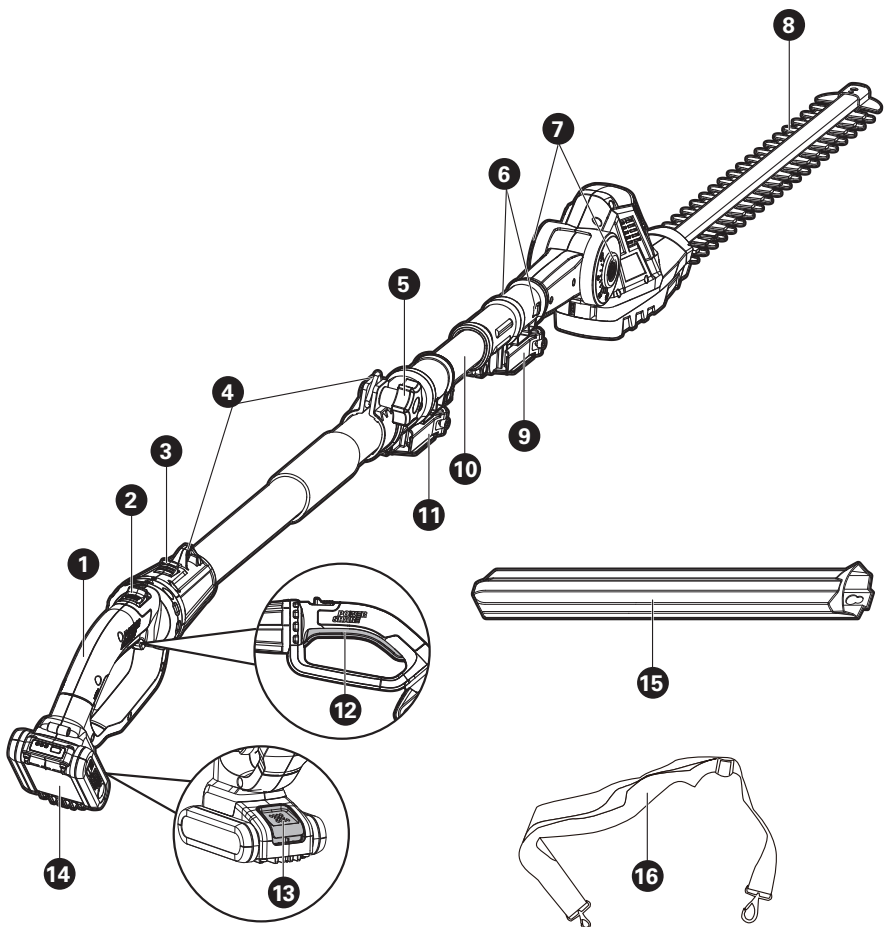

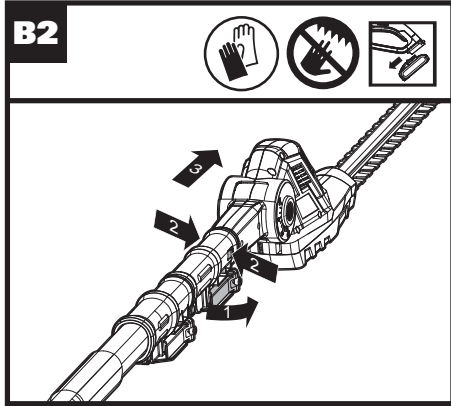
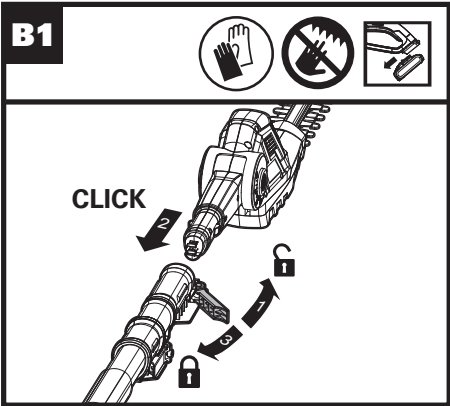
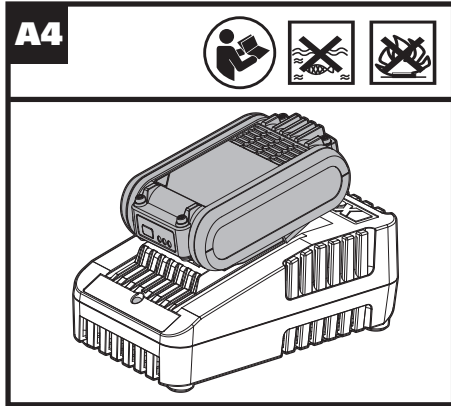
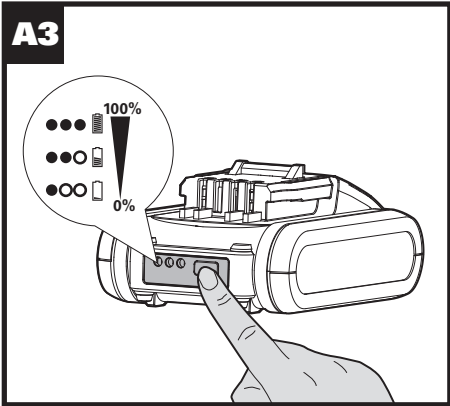
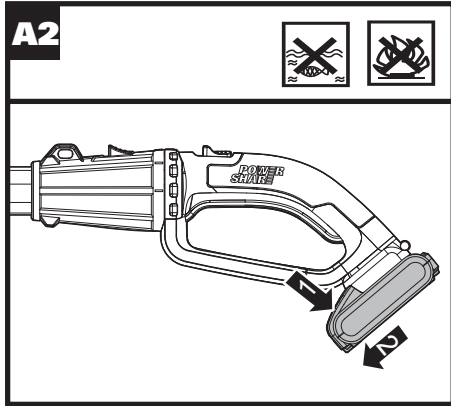
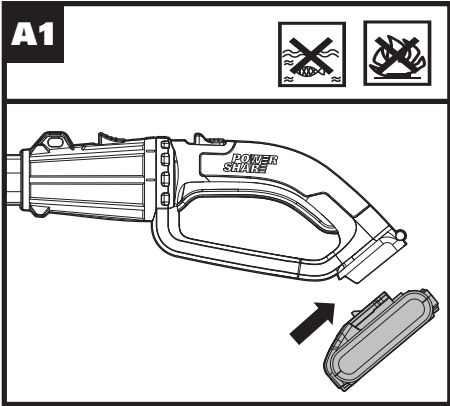

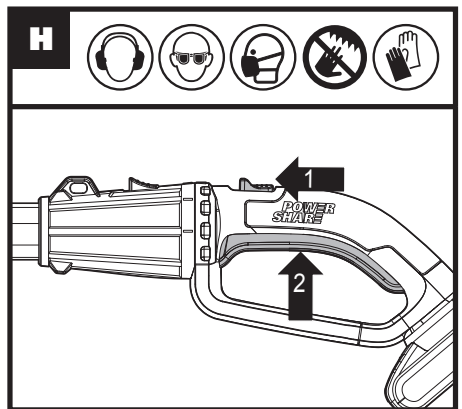
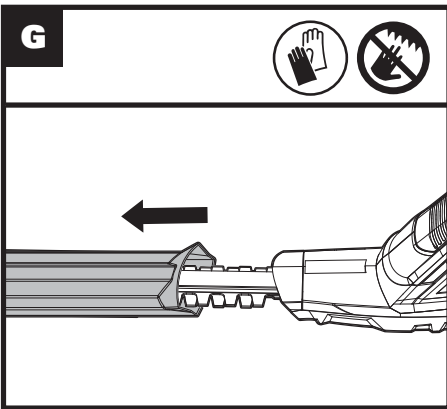
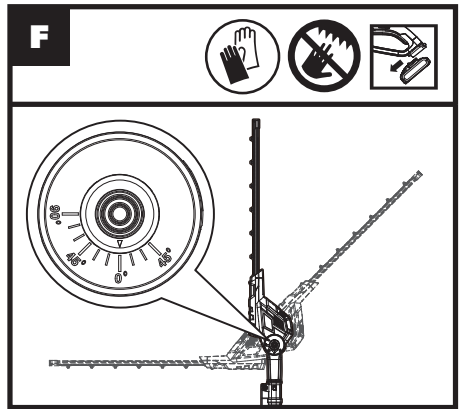
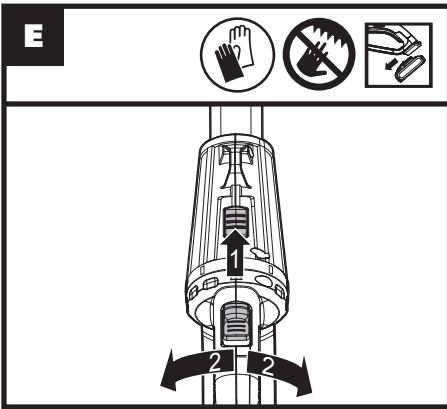
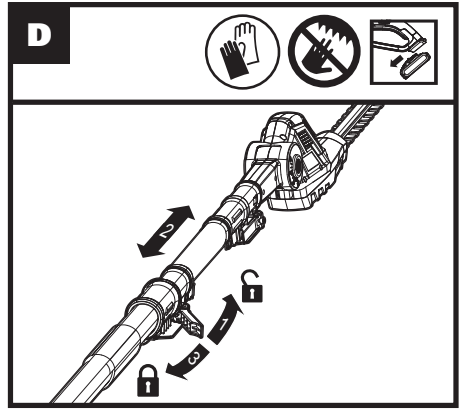
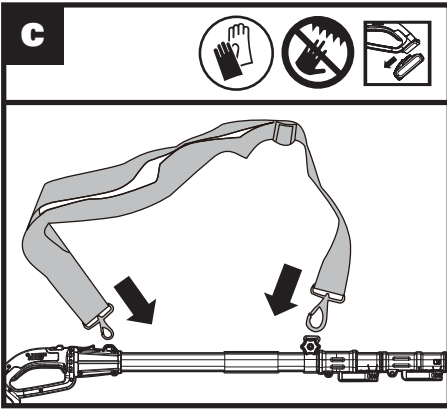

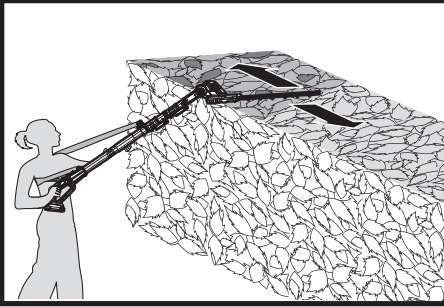
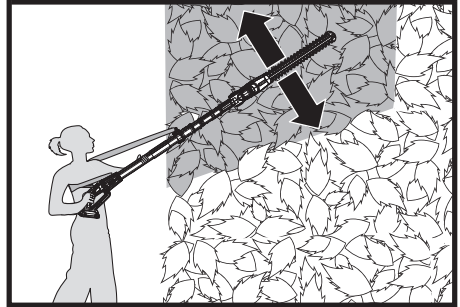
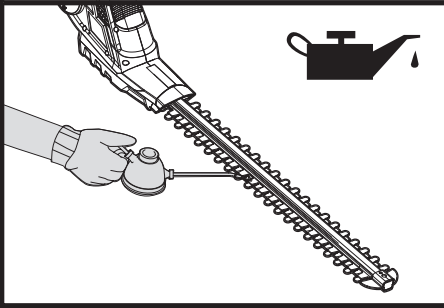
I1**I2****J**

PRODUCT SAFETY

GENERAL POWER TOOL

SAFETY WARNINGS

 **WARNING** Read all safety warnings and all instructions. Failure to follow the warnings and instructions may result in electric shock, fire and/or serious injury. Save all warnings and instructions for future reference.

The term "power tool" in the warnings refers to your mains-operated (corded) power tool or battery-operated (cordless) power tool.

1. Work area safety

- a) **Keep work area clean and well lit.** Cluttered or dark areas invite accidents.
- b) **Do not operate power tools in explosive atmospheres, such as in the presence of flammable liquids, gases or dust.** Power tools create sparks which may ignite the dust or fumes.
- c) **Keep children and bystanders away while operating a power tool.** Distractions can cause you to lose control.

2. Electrical safety

- a) **Power tool plugs must match the outlet. Never modify the plug in any way. Do not use any adapter plugs with earthed (grounded) power tools.** Unmodified plugs and matching outlets will reduce risk of electric shock.
- b) **Avoid body contact with earthed or grounded surfaces, such as pipes, radiators, ranges and refrigerators.** There is an increased risk of electric shock if your body is earthed or grounded.
- c) **Do not expose power tools to rain or wet conditions.** Water entering a power tool will increase the risk of electric shock.
- d) **Do not abuse the cord. Never use the cord for carrying, pulling or unplugging the power tool. Keep cord away from heat, oil, sharp edges or moving parts.** Damaged or entangled cords increase the risk of electric shock.
- e) **When operating a power tool outdoors, use an extension cord suitable for outdoor use.** Use of a cord suitable for outdoor use reduces the risk of electric shock.
- f) **If operating a power tool in a damp location is unavoidable, use a residual current device (RCD) protected supply.** Use of an RCD reduces the risk of electric shock.

3. Personal safety

- a) **Stay alert, watch what you are doing and use common sense when operating a power tool. Do not use a power tool while you are tired or under the influence of drugs, alcohol or medication.** A moment of inattention while operating power tools may

result in serious personal injury.

- b) **Use personal protective equipment. Always wear eye protection.** Protective equipment such as dust mask, non-skid safety shoes, hard hat, or hearing protection used for appropriate conditions will reduce personal injuries.
- c) **Prevent unintentional starting. Ensure the switch is in the off-position before connecting to power source and/or battery pack, picking up or carrying the tool.** Carrying power tools with your finger on the switch or energising power tools that have the switch on invites accidents.
- d) **Remove any adjusting key or wrench before turning the power tool on.** A wrench or a key left attached to a rotating part of the power tool may result in personal injury.
- e) **Do not overreach. Keep proper footing and balance at all times.** This enables better control of the power tool in unexpected situations.
- f) **Dress properly. Do not wear loose clothing or jewellery. Keep your hair, clothing and gloves away from moving parts.** Loose clothes, jewellery or long hair can be caught in moving parts.
- g) **If devices are provided for the connection of dust extraction and collection facilities, ensure these are connected and properly used.** Use of dust collection can reduce dust-related hazards.

4. Power tool use and care

- a) **Do not force the power tool. Use the correct power tool for your application.** The correct power tool will do the job better and safer at the rate for which it was designed.
- b) **Do not use the power tool if the switch does not turn it on and off.** Any power tool that cannot be controlled with the switch is dangerous and must be repaired.
- c) **Disconnect the plug from the power source and/or the battery pack from the power tool before making any adjustments, changing accessories, or storing power tools.** Such preventive safety measures reduce the risk of starting the power tool accidentally.
- d) **Store idle power tools out of the reach of children and do not allow persons unfamiliar with the power tool or these instructions to operate the power tool.** Power tools are dangerous in the hands of untrained users.
- e) **Maintain power tools. Check for misalignment or binding of moving parts, breakage of parts and any other condition that may affect the power tool's operation. If damaged, have the power tool repaired before use.** Many accidents are caused by poorly maintained power tools.
- f) **Keep cutting tools sharp and clean.** Properly maintained cutting tools with sharp cutting edges are less likely to bind and are easier to control.

- g) **Use the power tool, accessories and tool bits etc. in accordance with these instructions, taking into account the working conditions and the work to be performed.** Use of the power tool for operations different from those intended could result in a hazardous situation.

5. Battery tool use and care

- a) **Recharge only with the charger specified by the manufacturer.** A charger that is suitable for one type of battery pack may create a risk of fire when used with another battery pack.
- b) **Use power tools only with specifically designated battery packs.** Use of any other battery packs may create a risk of injury and fire.
- c) **When battery pack is not in use, keep it away from other metal objects, like paper clips, coins, keys, nails, screws or other small metal objects, that can make a connection from one terminal to another.** Shorting the battery terminals together may cause burns or a fire.
- d) **Under abusive conditions, liquid may be ejected from the battery; avoid contact. If contact accidentally occurs, flush with water. If liquid contacts eyes, additionally seek medical help.** Liquid ejected from the battery may cause irritation or burns.

6. Service

- a) **Have your power tool serviced by a qualified repair person using only identical replacement parts.** This will ensure that the safety of the power tool is maintained.

ADDITIONAL SAFETY WARNINGS

- 1. Keep all parts of the body away from the cutter blade. Do not remove cut material or hold material to be cut when blades are moving. Make sure the switch is off when clearing jammed material.** A moment of inattention while operating the hedge trimmer may result in serious personal injury.
- 2. Carry the hedge trimmer by the handle with the cutter blade stopped. When transporting or storing the hedge trimmer always fit the cutting device cover.** Proper handling of the hedge trimmer will reduce possible personal injury from the cutter blades.
- 3. Hold the power tool by insulated gripping surfaces only, because the cutter blade may contact hidden wiring.** Cutter blades contacting a "live" wire may make exposed metal parts of the power tool "live" and could give the operator an electric shock.

IMPORTANT READ CAREFULLY BEFORE USE KEEP FOR FUTURE REFERENCE

Safe operating practices

1. Training

Become familiar with the owner's manual before attempting to operate the equipment.

2. Preparation

- a) **THIS HEDGETRIMMER CAN CAUSE SERIOUS INJURIES.** Read the instructions carefully for the correct handling, preparation, maintenance, starting and stopping of the hedge trimmer. Become familiar with all controls and the proper use of the hedge trimmer.
- b) Never allow children to use the hedge trimmer.
- c) Beware of overhead power lines.
- d) Avoid operating while people, especially children, are nearby.
- e) Dress properly! Do not wear loose clothing or jewellery, which can be caught in moving parts. Use of sturdy gloves, non-skid footwear and safety glasses is recommended.
- f) If the cutting mechanism strikes any foreign object or the hedge trimmer starts making any unusual noise or vibration, shut off the power source and allow the hedge trimmer to stop. Take the following steps:
inspect for damage;
check for, and tighten, any loose parts;
have any damaged parts replaced or repaired with parts having equivalent specifications.

3. Operation

- a) Remove battery pack before cleaning or when clearing a blockage; checking, carrying out maintenance or working on the hedge trimmer; adjusting the working position of the cutting device; leaving the hedge trimmer unattended;
- b) Ensure that the hedge trimmer is correctly located in a designated working position before starting the motor.
- c) While operating the hedge trimmer, always ensure that the operating position is safe and secure, especially when using steps or a ladder.
- d) Do not operate the hedge trimmer with a damaged or excessively worn cutting device.
- e) Always ensure that all handles and guards are fitted when using the hedge trimmer. Never attempt to use an incomplete hedge trimmer or one fitted with an unauthorized modification.
- f) Always use two hands to operate a hedge trimmer fitted with two handles.
- g) Always be aware of your surroundings and stay alert for possible hazards of which you may not be aware due to the noise of the hedge trimmer.

4. Maintenance and storage

- a) When the hedge trimmer is stopped for servicing,

inspection or storage, remove battery pack from the machine and make sure all moving parts have come to a stop. Allow the hedge trimmer to cool before making any inspections, adjustments, etc.

- b) Always allow the hedge trimmer to cool down before storing.
- c) When transporting or storing the hedge trimmer, always fit the cutting device transport guard.











SAFETY WARNINGS FOR BATTERY PACK

- a) **Do not dismantle, open or shred cells or battery pack.**
- b) **Do not short-circuit a battery pack. Do not store battery packs haphazardly in a box or drawer where they may short-circuit each other or be short-circuited by conductive materials.** When battery pack is not in use, keep it away from other metal objects, like paper clips, coins, keys, nails, screws or other small metal objects, that can make a connection from one terminal to another. Shorting the battery terminals together may cause burns or a fire.
- c) **Do not expose battery pack to heat or fire. Avoid storage in direct sunlight.**
- d) **Do not subject battery pack to mechanical shock.**
- e) **In the event of battery leaking, do not allow the liquid to come into contact with the skin or eyes. If contact has been made, wash the affected area with copious amounts of water and seek medical advice.**
- f) **Seek medical advice immediately if a cell or battery pack has been swallowed.**
- g) **Keep battery pack clean and dry.**
- h) **Wipe the battery pack terminals with a clean dry cloth if they become dirty.**
- i) **Battery pack needs to be charged before use. Always refer to this instruction and use the correct charging procedure.**
- j) **Do not maintain battery pack on charge when not in use.**
- k) **After extended periods of storage, it may be necessary to charge and discharge the battery pack several times to obtain maximum performance.**
- l) **Battery pack gives its best performance when it is operated at normal room temperature (20 °C ± 5 °C).**
- m) **When disposing of battery packs, keep battery packs of different electrochemical systems separate from each other.**
- n) **Recharge only with the charger specified by WORX. Do not use any charger other than that specifically provided for use with the equipment. A charger that is suitable for one type of battery pack may create a risk of fire when used with another battery pack.**
- o) **Do not use any battery pack which is not designed for use with the equipment.**
- p) **Keep battery pack out of the reach of**

- children.**
- q) **Retain the original product literature for future reference.**
- r) **Remove the battery from the equipment when not in use.**
- s) **Dispose of properly.**
- t) **Do not mix cells of different manufacture, capacity, size or type within a device.**
- u) **Do not remove battery pack from its original packaging until required for use.**
- v) **Observe the plus (+) and minus (-) marks on the battery and ensure correct use.**

SYMBOLS

	To reduce the risk of injury, user must read instruction manual
	Warning
	Wear ear protection
	Wear eye protection
	Wear dust mask
	Wear head protection
	protective gloves
	protective footwear
	Keep hands away from blade
	Do not expose to rain

	Keep sufficient distance away from electrical power lines
	Keep bystanders away
	Waste electrical products must not be disposed of with household waste. Please recycle where facilities exist. Check with your local authorities or retailer for recycling advice.
 Li-Ion 	Li-Ion battery This product has been marked with a symbol relating to 'separate collection' for all battery packs and battery pack. It will then be recycled or dismantled in order to reduce the impact on the environment. Battery packs can be hazardous for the environment and for human health since they contain hazardous substances.
	Do not burn
	Batteries may enter water cycle if disposed improperly, which can be hazardous for ecosystem. Do not dispose of waste batteries as unsorted municipal waste.
	Remove battery from the socket before carrying out any adjustment, servicing or maintenance.
	Lock
	Unlock

COMPONENT LIST

1. EXTENSION POLE HANDLE
2. EXTENSION POLE LOCK-OFF BUTTON

3. EXTENSION POLE ROTATION BUTTON

4. SHOULDER STRAP HOOKS

5. HOOK ADJUSTMENT KNOB

6. TRIMMER HEAD LOCKING-BUTTONS

7. ROTATIONAL BUTTON

8. BLADE

9. TRIMMER HEAD RELEASE LEVER

10. INNER POLE

11. INNER POLE RELEASE LEVER

12. ON/OFF SWITCH

13. BATTERY PACK RELEASE BUTTON *

14. BATTERY PACK *

15. BLADE SHEATH

16. SHOULDER STRAP

*Not all the accessories illustrated or described are included in standard delivery.

TECHNICAL DATA

Type **WG252E WG252E.9**
(250-299- designation of machinery, representative of cordless hedge trimmer)

	WG252E	WG252E.9
Voltage	20V  Max**	
No-load speed	1340/min	
Max. cutting length	45cm	
Cutting diameter	16mm	
Machine length	From 1.3m to 1.8m (fully extended)	
Trimmer head rotation angle	-45 to 90 degrees (10 positions)	
Handle rotation angle	180 degrees total	
Total reach	3.2m	
Battery capacity	2.0Ah (WA3551)	/
Battery type	Lithium-Ion	/
Charger model	WA3880	/

Charger rating	Input: 100-240V ~ 50/60Hz, Output: 20V  , 2.0A	/
Charging time (approx.)	58 mins	/
Machine Weight	3.6kg	3.2kg

*Voltage measured without workload. Initial battery voltage reaches maximum of 20 volts. Nominal voltage is 18 volts.

NOISE INFORMATION

A weighted sound pressure	$L_{pA} = 79 \text{ dB(A)}$ $K_{pA} = 3 \text{ dB(A)}$
A weighted sound power	$L_{wA} = 89.2 \text{ dB(A)}$ $K_{wA} = 3 \text{ dB(A)}$

Wear ear protection



VIBRATION INFORMATION

Vibration total values (triax vector sum) determined according to EN 60745:

Vibration emission value: $a_n = 2.56 \text{ m/s}^2$

Uncertainty $K = 1.5\text{m/s}^2$

The declared vibration total value may be used for comparing one tool with another, and may also be used in a preliminary assessment of exposure.

WARNING: The vibration emission value during actual use of the power tool can differ from the declared value depending on the ways in which the tool is used dependant on the following examples and other variations on how the tool is used: How the tool is used and the materials being cut or drilled.

The tool being in good condition and well maintained The use the correct accessory for the tool and ensuring it is sharp and in good condition.

The tightness of the grip on the handles and if any anti vibration accessories are used.

And the tool is being used as intended by its design and these instructions.

This tool may cause hand-arm vibration syndrome if its use is not adequately managed.

WARNING: To be accurate, an estimation of exposure level in the actual conditions of use

should also take account of all parts of the operating cycle such as the times when the tool is switched off and when it is running idle but not actually doing the job. This may significantly reduce the exposure level over the total working period.

Helping to minimise your vibration exposure risk. ALWAYS use sharp chisels, drills and blades Maintain this tool in accordance with these instructions and keep well lubricated (where appropriate) If the tool is to be used regularly then invest in anti vibration accessories. Plan your work schedule to spread any high vibration tool use across a number of days.

ACCESSORIES

	WG252E	WG252E.9
Battery pack (WA3551)	1	/
Charger (WA3880)	1	/
Blade sheath	1	
Shoulder strap	1	
Hedge trimmer attachment (WA0308)	1	

We recommend that you purchase your accessories listed in the above list from the same store that sold you the tool. Refer to the accessory packaging for further details. Store personnel can assist you and offer advice.

OPERATING INSTRUCTIONS



NOTE: Before using the tool, read the instruction book carefully.

Intended Use

The machine is intended for cutting and trimming hedges and bushes in domestic use.

ASSEMBLY & OPERATION

ACTION	FIGURE
BEFORE OPERATION	
Installing the battery pack	See Fig.A1
Removing the battery pack	See Fig.A2
Checking the battery condition NOTE: Fig. A3 only applies for the battery pack with the battery indicator light.	See Fig.A3

Charging the battery pack More details can be found in charger's manual	See Fig. A4
ASSEMBLY	
Attaching and releasing the extension pole	See Fig. B1, B2
Attaching and adjusting the shoulder strap It is recommended to always attach the shoulder strap when using the tool. Adjust the shoulder strap to obtain a comfortable working position. IMPORTANT: Never attach the strap diagonally across your shoulder and your breast, but rather place it on one of your shoulders. In this way you can remove the tool quickly from your body in case of danger.	See Fig. C
Extending the inner pole	See Fig. D
Rotating rear handle NOTE: The cutting angle can be adjusted between 0°-90° left or right. WARNING: Always make sure that the handle is locked in the desired position before operation. Do not rotate the handle when the trimmer is being operated.	See Fig. E
Adjusting the head angle WARNING: Failure to properly secure the trimmer head may result in personal injury and/or property damage.	See Fig. F
OPERATION	
Removing the blade sheath	See Fig. G
Starting and Stopping	See Fig. H
Top cutting WARNING: If any parts are missing, damaged or broken, do not operate your hedge trimmer until all damaged parts have been replaced or repaired. Failure to do so could result in serious personal injury.	See Fig. I1
Side cutting WARNING: Stop operating the trimmer before rotating the handle.	See Fig. I2
Lubricating the cutting blade NOTE: It is important to use only the recommended standard lubricating oil (WD-40) to avoid damage to the blade.	See Fig. J

HOW TO USE YOUR HEDGE TRIMMER

Before cutting an area, inspect it first and remove any foreign objects that could become thrown or entangled in the blades.

Always hold the trimmer with both hands and with the blade away from you before turning it on.

When trimming new growth, use a wide sweeping action so that the stems are fed directly into the blade.

Allow the cutting blades to reach full speed before cutting. When operating, keep the cutting blades away from people and objects such as walls, large stones, trees, vehicles, etc.

If the blade stalls, immediately stop the trimmer. Release the two Switch Levers before attempting to clear jammed debris from the cutting blades.

Wear gloves when trimming thorny or prickly growth. Do not attempt to cut stems that are too thick for the cutting blade.

Top cutting

Use a wide sweeping motion. A slight downward tilt of the cutting blades in the direction of motion gives the best cutting results.

Side cutting

When trimming the sides of the hedge, begin at the bottom and cut upwards, tapering the hedge inward at the top. This shape will expose more of the hedge, resulting in a more uniform growth.

MAINTENANCE

Remove the battery from hedge trimmer before carrying out any adjustment, servicing or maintenance.

There are no user serviceable parts in your power tool. Never use water or chemical cleaners to clean your power tool. Wipe clean with a dry cloth. Always store your power tool in a dry place. Keep the motor ventilation slots clean. Keep all working controls free of dust.

ENVIRONMENTAL PROTECTION



Waste electrical products must not be disposed of with household waste. Please recycle where facilities exist. Check with your Local Authority or retailer for recycling advice.

DECLARATION OF CONFORMITY

We,
POSITEC Germany GmbH
Grüner Weg 10, 50825 Cologne, Germany

Declare that the product
Description **20V Cordless Pole Hedge Trimmer**
Type **WG252E WG252E.9 (250-299 -
designation of machinery, representative of
cordless hedge trimmer)**
Function **Trimming hedges and brushes**

Complies with the following Directives:
2006/42/EC
2014/30/EU
2011/65/EU&(EU)2015/863
2000/14/EC amended by 2005/88/EC

2000/14/EC amended by 2005/88/EC:
- Conformity Assessment Procedure as per **Annex V**
- Measured Sound Power Level **89.2 dB (A)**
- Declared Guaranteed Sound Power Level **92 dB (A)**

Standards conform to,
EN 60745-1
EN ISO 10517
EN ISO 3744
EN 55014-1
EN 55014-2

The person authorized to compile the technical file,
Name Marcel Filz
Address Positec Germany GmbH Grüner Weg
10, 50825 Cologne, Germany



2019/11/06
Allen Ding
Deputy Chief Engineer, Testing & Certification
Positec Technology (China) Co., Ltd
18, Dongwang Road, Suzhou Industrial
Park, Jiangsu 215123, P. R. China

PRODUKTSICHERHEIT ALLGEMEINE SICHERHEITSHINWEISE FÜR ELEKTROWERKZEUGE



WARNUNG Lesen Sie alle Sicherheitshinweise und Anweisungen.

Versäumnisse bei der Einhaltung der Sicherheitshinweise und Anweisungen können elektrischen Schlag, Brand und/oder schwere Verletzungen verursachen.

Bewahren Sie alle Sicherheitshinweise und Anweisungen für die Zukunft auf.

Der in den Sicherheitshinweisen verwendete Begriff „Elektrowerkzeug“ bezieht sich auf akkubetriebene Elektrowerkzeuge (ohne Netzkabel).

1) Arbeitsplatzsicherheit

- a) **Halten Sie Ihren Arbeitsbereich sauber und gut beleuchtet.** Unordnung oder unbeleuchtete Arbeitsbereiche können zu Unfällen führen.
- b) **Arbeiten Sie mit dem Elektrowerkzeug nicht in explosionsgefährdeter Umgebung, in der sich brennbare Flüssigkeiten, Gase oder Stäube befinden.** Elektrowerkzeuge erzeugen Funken, die den Staub oder die Dämpfe entzünden können.
- c) **Halten Sie Kinder und andere Personen während der Benutzung des Elektrowerkzeugs fern.** Bei Ablenkung können Sie die Kontrolle über das Gerät verlieren.

2) Elektrische Sicherheit

- a) **Der Anschlussstecker des Elektrowerkzeuges muss in die Steckdose passen. Der Stecker darf in keiner Weise verändert werden. Verwenden Sie keine Adapterstecker gemeinsam mit schutzgeerdeten Elektrowerkzeugen.** Unveränderte Stecker und passende Steckdosen verringern das Risiko eines elektrischen Schlages.
 - b) **Vermeiden Sie Körperkontakt mit geerdeten Oberflächen wie von Rohren, Heizungen, Herden und Kühlschränken.** Es besteht ein erhöhtes Risiko durch elektrischen Schlag, wenn Ihr Körper geerdet ist.
 - c) **Halten Sie Elektrowerkzeuge von Regen oder Nässe fern.** Das Eindringen von Wasser in ein Elektrowerkzeug erhöht das Risiko eines elektrischen Schlages.
 - d) **Zweckentfremden Sie das Kabel nicht, um das Elektrowerkzeug zu tragen, aufzuhängen oder um den Stecker aus der Steckdose zu ziehen. Halten Sie das Kabel fern von Hitze, Öl, scharfen Kanten oder sich bewegenden Geräteteilen.** Beschädigte oder verwickelte Kabel erhöhen das Risiko eines elektrischen Schlages.
 - e) **Wenn Sie mit einem Elektrowerkzeug im Freien arbeiten, verwenden Sie nur**
- Verlängerungskabel, die auch für den Außenbereich geeignet sind.** Die Anwendung eines für den Außenbereich geeigneten Verlängerungskabels verringert das Risiko eines elektrischen Schlages.
- f) **Wenn der Betrieb des Elektrowerkzeuges in feuchter Umgebung nicht vermeidbar ist, verwenden Sie einen Fehlerstromschutzschalter.** Der Einsatz eines Fehlerstromschutzschalters vermindert das Risiko eines elektrischen Schlages.
- ## 3) Sicherheit von Personen
- a) **Seien Sie aufmerksam, achten Sie darauf, was Sie tun, und gehen Sie mit Vernunft an die Arbeit mit einem Elektrowerkzeug. Benutzen Sie kein Elektrowerkzeug, wenn Sie müde sind oder unter dem Einfluss von Drogen, Alkohol oder Medikamenten stehen.** Ein Moment der Unachtsamkeit beim Gebrauch des Elektrowerkzeuges kann zu ernsthaften Verletzungen führen.
 - b) **Tragen Sie persönliche Schutzausrüstung und immer eine Schutzbrille.** Das Tragen persönlicher Schutzausrüstung, wie Staubmaske, rutschfeste Sicherheitsschuhe, Schutzhelm oder Gehörschutz, je nach Art und Einsatz des Elektrowerkzeuges, verringert das Risiko von Verletzungen.
 - c) **Vermeiden Sie eine unbeabsichtigte Inbetriebnahme. Vergewissern Sie sich, dass das Elektrowerkzeug ausgeschaltet ist, bevor Sie es an den Akku anschließen, es aufnehmen oder tragen.** Wenn Sie beim Tragen des Elektrowerkzeuges den Finger am Schalter haben oder das Gerät eingeschaltet an die Stromversorgung anschließen, kann dies zu Unfällen führen.
 - d) **Entfernen Sie Einstellwerkzeuge oder Schraubenschlüssel, bevor Sie das Elektrowerkzeug einschalten.** Ein Werkzeug oder Schlüssel, der sich in einem drehenden Geräteteil befindet, kann zu Verletzungen führen.
 - e) **Vermeiden Sie eine abnormale Körperhaltung. Sorgen Sie für einen sicheren Stand und halten Sie jederzeit das Gleichgewicht.** Dadurch können Sie das Elektrowerkzeug in unerwarteten Situationen besser kontrollieren.
 - f) **Tragen Sie geeignete Kleidung. Tragen Sie keine weite Kleidung oder Schmuck. Halten Sie Haare, Kleidung und Handschuhe fern von sich bewegenden Teilen.** Lockere Kleidung, Schmuck oder lange Haare können von sich bewegenden Teilen erfasst werden.
 - g) **Wenn Staubabsaug- und -auffangeinrichtungen montiert werden können, vergewissern Sie sich, dass diese angeschlossen sind und richtig verwendet werden.** Verwendung einer Staubabsaugung kann Gefährdungen durch Staub verringern.

- 4) Verwendung und Behandlung des Elektrowerkzeuges**
- a) Überlasten Sie das Gerät nicht. Verwenden Sie für Ihre Arbeit das dafür bestimmte Elektrowerkzeug.** Mit dem passenden Elektrowerkzeug arbeiten Sie besser und sicherer im angegebenen Leistungsbereich.
- b) Benutzen Sie kein Elektrowerkzeug, dessen Schalter defekt ist.** Ein Elektrowerkzeug, das sich nicht mehr ein- oder ausschalten lässt, ist gefährlich und muss repariert werden.
- c) Entfernen Sie den Akku, bevor Sie Geräteeinstellungen vornehmen, Zubehörteile wechseln oder das Gerät weglegen.** Diese Vorsichtsmaßnahme verhindert den unbeabsichtigten Start des Elektrowerkzeuges.
- d) Bewahren Sie benutzte Elektrowerkzeuge außerhalb der Reichweite von Kindern auf. Lassen Sie Personen das Gerät nicht benutzen, die mit diesem nicht vertraut sind oder diese Anweisungen nicht gelesen haben.** Elektrowerkzeuge sind gefährlich, wenn Sie von unerfahrenen Personen benutzt werden.
- e) Pflegen Sie Elektrowerkzeuge mit Sorgfalt. Kontrollieren Sie, ob bewegliche Teile einwandfrei funktionieren und nicht klemmen, ob Teile gebrochen oder so beschädigt sind, dass die Funktion des Elektrowerkzeuges beeinträchtigt ist. Lassen Sie beschädigte Teile vor dem Einsatz des Gerätes reparieren.** Viele Unfälle haben ihre Ursache in schlecht gewarteten Elektrowerkzeugen.
- f) Halten Sie Schneidwerkzeuge scharf und sauber.** Sorgfältig gepflegte Schneidwerkzeuge mit scharfen Schneidkanten verklemmen sich weniger und sind leichter zu führen.
- g) Verwenden Sie Elektrowerkzeug, Zubehör, Einsatzwerkzeuge usw. entsprechend diesen Anweisungen. Berücksichtigen Sie dabei die Arbeitsbedingungen und die ausführende Tätigkeit.** Der Gebrauch von Elektrowerkzeugen für andere als die vorgesehenen Anwendungen kann zu gefährlichen Situationen führen.

- 5) Verwendung und Behandlung des Akkuerzeuges**
- a) Laden Sie die Akkus nur in Ladegeräten auf, die vom Hersteller empfohlen werden.** Für ein Ladegerät, das für eine bestimmte Art von Akku geeignet ist, besteht Brandgefahr, wenn es mit anderen Akkus verwendet wird.
- b) Verwenden Sie nur die dafür vorgesehenen Akkus in den Elektrowerkzeugen.** Der Gebrauch von anderen Akkus kann zu Verletzungen und Brandgefahr führen.
- c) Halten Sie den nicht benutzten Akku fern von Büroklammern, Münzen, Schlüsseln, Nägeln, Schrauben oder anderen kleinen Metallgegenständen, die eine Überbrückung der Kontakte verursachen könnten.** Ein Kurzschluss zwischen den Akkukontakten kann

Verbrennungen oder Feuer zur Folge haben.

- d) Bei falscher Anwendung kann Flüssigkeit aus dem Akku austreten. Vermeiden Sie den Kontakt damit. Bei zufälligem Kontakt mit Wasser abspülen. Wenn die Flüssigkeit in die Augen kommt, nehmen Sie zusätzlich ärztliche Hilfe in Anspruch.** Austretende Akkufflüssigkeit kann zu Hautreizungen oder Verbrennungen führen.
- 6) Service**
- a) Lassen Sie Ihr Elektrowerkzeug nur von qualifiziertem Fachpersonal und nur mit Original-Ersatzteilen reparieren.** Damit wird sichergestellt, dass die Sicherheit des Gerätes erhalten bleibt.

ZUSÄTZLICHE SICHERHEITSHINWEISE

- 1. Halten Sie alle Körperteile fern von der Schneide des Sägeblatts. Wenn sich das Sägeblatt bewegt, dürfen Sie bereits geschnittene Gegenstände nicht entfernen oder zu schneidende Gegenstände festhalten. Vergewissern Sie sich, dass der Schalter ausgeschaltet ist, wenn Sie verkantete Gegenstände freilegen.** Ist der Heckenschneider in Betrieb, braucht man nur einen Augenblick unaufmerksam zu sein, um schwere Körperverletzungen zu verursachen.
- 2. Tragen Sie den Heckenschneider am Griff bei angehaltenem Sägeblatt. Bringen Sie immer die Abdeckung der Schneidvorrichtung an, wenn Sie den Heckenschneider transportieren oder verstauen.** Sachgemäßer Umgang mit dem Heckenschneider verringert die Wahrscheinlichkeit von Körperverletzungen durch das Sägeblatt.
- 3. Halten Sie das Werkzeug nur an den isolierten griffigen Oberflächen, wenn Sie einen Einsatz durchführen, bei dem Schneidwerkzeuge eventuell versteckte Kabel berühren könnten.** Berührung mit einem unter Strom stehenden Kabel kann auch die Metallteile des Gerätes unter Strom setzen und dem Bedienenden einen Stromschlag versetzen.

**WICHTIG
VOR GEBRAUCH BITTE
GENAU DURCHLESEN
FÜR SPÄTERE
BEZUGNAHME
AUFBEWAHREN**

SICHERE ARBEITSVERFAHREN

1. Training

Machen Sie sich mit der Bedienungsanleitung vertraut, bevor Sie das Gerät bedienen.

2. Vorbereitung

- a) **DIESE HECKENSCHERE KANN ERNSTHAFTE VERLETZUNGEN VERURSACHEN.** Lesen Sie die Anweisungen sorgfältig durch, um die richtige Handhabung, Vorbereitung, Wartung sowie An- und Ausschalten der Heckenschere zu gewährleisten. Machen Sie sich mit allen Bedienelementen und der ordnungsgemäßen Verwendung der Heckenschere vertraut.
- b) Lassen Sie niemals Kinder die Heckenschere benutzen.
- c) Achten Sie auf Freileitungen.
- d) Vermeiden Sie das Bedienen, während sich Personen, insbesondere Kinder, in der Nähe aufhalten.
- e) Geeignete Kleidung tragen! Tragen Sie keine weite Kleidung oder Schmuck, die sich in den beweglichen Teilen verfangen könnten. Die Verwendung von robusten Handschuhen, rutschfesten Schuhen und Schutzbrillen wird empfohlen.
- f) Wenn der Schneidmechanismus auf einen Fremdkörper trifft oder die Heckenschere ungewöhnliche Geräusche oder Vibrationen verursacht, schalten Sie die Stromquelle aus und lassen Sie die Heckenschere anhalten. Befolgen Sie diese Schritte:
überprüfen Sie das Gerät auf Schäden;
überprüfen Sie auf lose Teile und befestigen Sie diese gegebenenfalls;
tauschen Sie beschädigte Teile aus oder reparieren Sie diese mit Teilen gleichwertiger Spezifikationen.

3. Betrieb

- a) Entfernen Sie den Akku vor dem Reinigen oder Entfernen einer Blockierung; vor der Überprüfung, Wartung oder Arbeiten an der Heckenschere; vor dem Einstellen der Arbeitsposition des Schneidgeräts; bevor Sie die Heckenschere unbeaufsichtigt lassen.
- b) Stellen Sie sicher, dass sich die Heckenschere korrekt in einer bestimmten Arbeitsposition befindet, bevor Sie den Motor starten.
- c) Achten Sie bei der Bedienung der Heckenschere immer darauf, dass die Betriebsposition sicher ist, insbesondere bei der Benutzung von Trittstufen oder einer Leiter.
- d) Betreiben Sie die Heckenschere nicht mit einem beschädigten oder übermäßig verschlissenen Schneidgerät.
- e) Achten Sie immer darauf, dass alle Griffe und Schutzvorrichtungen angebracht sind, wenn Sie die Heckenschere verwenden. Versuchen Sie niemals, eine unvollständige Heckenschere

oder eine Heckenschere mit einer unbefugten Modifizierung zu verwenden.

- f) Verwenden Sie immer zwei Hände, um eine Heckenschere mit zwei Griffen zu bedienen.
- g) Achten Sie immer auf Ihre Umgebung und seien Sie wachsam gegenüber möglichen Gefahren, die Sie aufgrund des Lärms der Heckenschere möglicherweise nicht bemerken.

4. Wartung und Aufbewahrung

- a) Wenn die Heckenschere für Wartung, Inspektion oder Lagerung angehalten wird, entfernen Sie den Akkupack aus der Maschine und stellen Sie sicher, dass alle beweglichen Teile zum Stillstand gekommen sind. Lassen Sie die Heckenschere abkühlen, bevor Sie Inspektionen, Einstellungen usw. vornehmen.
- b) Lassen Sie die Heckenschere vor der Lagerung immer abkühlen.
- c) Wenn Sie die Heckenschere transportieren oder lagern, montieren Sie immer den Transportschutz des Schneidgeräts.





SICHERHEIT HINWEISE FÜR AKKUPACK





- a) **Zellen bzw. Akkupack nicht zerlegen, öffnen oder zerdrücken.**
- b) **Akkupack nicht kurzschließen. Akkupacks nicht wahllos in einer Schachtel oder Schublade aufbewahren, wo sie einander kurzschließen oder durch andere leitfähige Materialien kurzgeschlossen werden könnten.** Bei Nichtverwendung des Akkupacks ist dieses von Metallgegenständen fernzuhalten, wie etwa Büroklammern, Münzen, Nägeln, Schrauben oder anderen kleinen Metallgegenständen, wo sich die Batterieklemmen berühren könnten. *Das Kurzschließen der Batterieklemmen kann Verbrennungen bzw. einen Brand verursachen.*
- c) **Zellen bzw. Akkupacks nicht Hitze oder Feuer aussetzen. Lagerung in direktem Sonnenlicht vermeiden.**
- d) **Akkupack nicht mechanischen Stößen aussetzen.**
- e) **Im Fall, dass Flüssigkeit aus dem Akku austritt, darf diese nicht in Kontakt mit der Haut oder den Augen kommen. Sollte dies dennoch geschehen, den betroffenen Bereich sofort mit viel Wasser spülen und einen Arzt aufsuchen.**
- f) **Beim Verschlucken einer Zelle oder eines Akkupacks muss sofort ein Arzt herangezogen werden.**
- g) **Akkupack sauber und trocken halten.**
- h) **Sollten die Klemmen des Akkupacks schmutzig werden, diese mit einem sauberen, trockenen Tuch abwischen.**
- i) **Akkupack muss vor Gebrauch aufgeladen werden. Immer diese Anweisungen beachten und den korrekten Ladevorgang ausführen.**

- j) **Akkupack bei Nichtverwendung nicht längere Zeit aufladen lassen.**
- k) **Nach längerer Lagerung des Gerätes ist es eventuell notwendig, die Zellen oder das Akkupack mehrere Male aufzuladen und zu entladen, um eine optimale Leistung zu erhalten.**
- l) **Akkupacks funktionieren bei normaler Zimmertemperatur (20 °C ± 5 °C) am besten.**
- m) **Beim Entsorgen von Akkupacks sollten Akkupacks mit verschiedenen elektrochemischen Systemen voneinander getrennt gehalten werden.**
- n) **Nur mit dem von WORX bezeichneten Ladegerät aufladen. Kein Ladegerät verwenden, das nicht ausdrücklich für den Gebrauch mit dem Gerät vorgesehen ist.**
Ein Ladegerät, das für eine bestimmte Art von Akkupack geeignet ist, kann bei Verwendung mit einem anderen Akkupack eine Brandgefahr darstellen.
- o) **Kein Akkupack verwenden, das nicht für den Gebrauch mit dem Gerät vorgesehen ist.**
- p) **Akkupacks von Kindern fernhalten.**
- q) **Die originalen Produktunterlagen zum späteren Nachschlagen aufbewahren.**
- r) **Den Akku bei Nichtverwendung aus dem Gerät nehmen.**
- s) **Ordnungsgemäß entsorgen.**
- t) **Vermischen Sie keine Zellen verschiedener Hersteller, Kapazitäten, Größen oder Typen innerhalb eines Geräts.**
- u) **Nehmen Sie das Akkupack nicht aus der Originalverpackung, bis es verwendet werden soll.**
- v) **Beachten Sie die Plus (+) und Minus (-) Markierungen auf dem Akku und stellen Sie die korrekte Anwendung sicher.**

	Staubschutzmaske tragen
	Kopfschutz tragen
	Schutzhandschuhe tragen
	Schutzschuhe tragen
	Hände vom Sägeblatt fernhalten
	Setzen Sie es keinem Regen aus
	Genügend Abstand zu Stromleitungen einhalten
	Halten Sie einen Sicherheitsabstand zu Unbeteiligten ein.
	Elektroprodukte dürfen nicht mit dem normalen Haushaltsmüll entsorgt werden, sondern sollten nach Möglichkeit zu einer Recyclingstelle gebracht werden. Ihre zuständigen Behörden oder Ihr Fachhändler geben Ihnen hierzu gerne Auskunft.
	Lithium-Ionen-Akku: Dieses Produkt wurde mit einem Symbol markiert, das sich auf die 'gesonderte Sammlung' aller Akkupacks und Akkus bezieht. Es wird anschließend recycelt oder demontiert, um die Beeinträchtigung der Umwelt zu verringern. Akkupacks können die Umwelt und menschliche Gesundheit beeinträchtigen, da diese schädliche Substanzen enthalten.

SYMBOLE

	Lesen Sie unbedingt die Anleitung, damit es nicht zu Verletzungen kommt.
	Warnung
	Gehörschutz tragen
	Augenschutz tragen

	Nicht verbrennen
	Batterien können bei falscher Entsorgung in der Wasserkreislauf gelangen und das Ökosystem bedrohen. Entsorgen Sie alte Batterien nicht im unsortierten Haushaltsabfall.
	Nehmen Sie den Akku heraus, bevor Sie Einstellungen, Instandsetzungs- oder Wartungsarbeiten vornehmen.
	Verriegeln
	Entriegeln

KOMPONENTEN

1. VERLÄNGERUNGSSTANGE GRIFF
2. VERRIEGELUNGSKNOPF FÜR VERLÄNGERUNGSSTANGE
3. DREHKNOPF FÜR VERLÄNGERUNGSSTANGE
4. SCHULTERGURTHAKEN
5. EINSTELLKNOPF HAKEN
6. VERRIEGELUNGSTASTEN SCHNEIDKOPF
7. DREHKNOPF
8. MESSER
9. TRIMMER HEAD RELEASE LEVER
10. INNER POLE
11. INNER POLE RELEASE LEVER
12. EIN/AUS-SCHALTER
13. AKKUVERRIEGELUNG
14. AKKU
15. MESSERSCHUTZHÜLLE
16. SCHULTERGURT

*Abgebildetes oder beschriebenes Zubehör gehört teilweise nicht zum Lieferumfang.

TECHNISCHE DATEN

Typ **WG252E WG252E.9 (250-299 - Bezeichnung der Maschine, Repräsentant der kabellose Heckenschere)**

	WG252E	WG252E.9
Spannung	20V  Max**	
Leerlaufdrehzahl	1340/min	
Max. Schnittlänge	45cm	
Durchmesser des Schnitts	16mm	
Maschinenlänge	Von 1.3m bis 1.8m (vollständig ausgefahren)	
Drehwinkel Schneidkopf	-45 bis 90 Grad (10 Stellungen)	
Griffdrehwinkel	180 Grad gesamt	
Gesamtreichweite	3.2m	
Batteriekapazität	2.0Ah (WA3551)	/
Batterietyp	Lithium-Ionen	/
Ladegerätmodell	WA3880	/
Ladegerätklasse	Eingang: 100-240 V ~ 50/60 Hz Ausgang: 20 V  , 2.0 A	/
Ladezeit (ca.)	58 mins	/
Gewicht	3.6kg	3.2kg

**Spannung ohne Arbeitslast gemessen. Die anfängliche Akkuspannung erreicht maximal 20 Volt. Die Nennspannung liegt bei 18 Volt.

INFORMATIONEN ÜBER LÄRM

Gewichteter Schalldruck	$L_{pA} = 79 \text{ dB(A)}$
	$K_{pA} = 3 \text{ dB(A)}$
Gewichtete Schallleistung	$L_{wA} = 89.2 \text{ dB(A)}$
	$K_{wA} = 3 \text{ dB(A)}$

Tragen Sie einen Gehörschutz.



INFORMATIONEN ÜBER VIBRATIONEN

Vibrations Gesamt Messwertermittlung gemäß EN 60745:

Vibrationsemissionswert: $a_n = 2.56 \text{ m/s}^2$

Unsicherheit K = 1.5 m/s^2

Der angegebene Gesamt vibrationswert kann zum Vergleich eines Werkzeugs mit einem anderen und auch zur vorläufigen Expositionsbewertung verwendet werden.

! WARNUNG: Der Vibrationsemissionswert während des tatsächlichen Gebrauchs des Elektrowerkzeugs kann vom angegebenen Wert abweichen, je nachdem, wie das Werkzeug gemäß folgender Beispiele und anderweitiger Verwendungsmöglichkeiten eingesetzt wird: Die Verwendung des Werkzeugs und die Art, wie die Materialien geschnitten oder angebohrt werden. Der Pflege- und Wartungszustand des Werkzeugs. Die Verwendung des richtigen Zubehörs und dessen Schärfe und Zustand. Die Festigkeit der Handgriffe und die Benutzung von Antivibrationszubehör. Der bestimmungsgemäß eund diesen Anweisungen entsprechende Gebrauch.

Wird dieses Werkzeug nicht anemessen gehandhabt, kann es ein Hand-Arm-Vibrationssyndrom erzeugen

! WARNUNG : Um genau zu sein, sollte ein Abschätzung des Belastungsgrades aller Arbeitsabschnitte während tatsächlicher Verwendung berücksichtigt werden, z.B. die Zeiten, wenn das Werkzeug ausgeschaltet ist, und wenn es sich im Leerlauf befindet und eigentlich nicht eingesetzt wird. Auf diese Weise kann der Belastungsgrad während der gesamten Arbeitszeit wesentlich gemindert werden. So minimieren Sie das Risiko, dem Sie bei Vibrationen ausgesetzt sind. Verwenden Sie IMMER scharfe Meissel, Bohrer und Sägeblätter. Pflegen Sie dieses Werkzeug diesen Anweisungen entsprechend und achten Sie auf eine gute Einfettung (wo erforderlich). Bei regelmäßiger Verwendung von Elektrowerkzeug sollten Sie in Antivibrations zubehör investieren. Erstellen Sie einen Arbeitsplan, um die Verwendung von hoch vibrierenden Werkzeugen auf mehrere Tage zu verteilen.

ZUBEHÖRTEILE

	WG252E	WG252E.9
Akku (WA3551)	1	/
Ladegerät (WA3880)	1	/
Messerschutzhülle		1
Schultergurt		1
Heckenscherenaufsatz (WA0308)		1

Wir empfehlen Ihnen, sämtliche Zubehörteile beim selben Fachhändler zu beziehen, bei dem Sie auch Ihr Elektrowerkzeug gekauft haben. Weitere Informationen finden Sie auf der Verpackung der Zubehörteile. Auch Ihr Fachhändler berät Sie gerne.

HINWEISE ZUM BETRIEB

! HINWEIS : Lesen Sie das Handbuch vor Inbetriebnahme des Werkzeuges sorgfältig durch.

Bestimmungsgemäßer Gebrauch

Das Gerät ist bestimmt für das Schneiden und Stutzen von Hecken und Büschen in Haus- und Hobbygärten.

MONTAGE UND BEDIENUNG

MASSNAHME	ABBILDUNG
VOR INBETRIEBNAHME	
Einsetzen des Akkupacks	Siehe Bild. A1
Entnehmen des Akkupacks	Siehe Bild. A2
Prüfen des Akkuladestands HINWEIS: Abb. A3 gilt nur für das Akkupack mit Akkustandanzeige.	Siehe Bild.. A3
LADEN DES AKKUS Weitere Details finden Sie im Handbuch des Ladegeräts	Siehe Bild. A4
MONTAGE	
Anbringen und Lösen der Verlängerungsstange	Siehe Bild. B1, B2

DAS ARBEITEN MIT DER HECKENSCHERE

Sie haben damit viele Möglichkeiten, um eine komfortable Griffhaltung zu erhalten. Inspizieren Sie vor Gebrauch die zu schneidende Fläche und entfernen Sie alle Fremdobjekte, die sich im Messer verfangen könnten. Halten Sie die Heckenschere immer mit zwei Händen, mit dem Messer von Ihnen abgewendet, bevor Sie das Gerät einschalten. Führen Sie die Messer bei jungen Zweigen gleichmäßig hin und her, so dass die Zweige direkt in die Messer gezogen werden.

Lassen Sie die Messer auf volle Geschwindigkeit kommen, bevor Sie mit dem Schneiden beginnen. Halten Sie beim Betrieb die Messer von Personen und Objekten wie Wänden, großen Steinen, Bäumen, Fahrzeugen, usw. fern.

Sofort ausschalten, falls die Messer blockieren. Trennen Sie die Heckenschere vom Netz und beseitigen Sie die Blockierung. Kontrollieren Sie die Messer, und lassen Sie sie bei Bedarf reparieren oder ersetzen.

Tragen Sie beim Arbeiten an stacheligen oder dornigen Hecken Handschuhe. Versuchen Sie nicht, zu starke Zweige zu schneiden.

SCHNEIDEN DER OBERSEITE

Bewegen Sie die Messer gleichmäßig hin und her. Optimale Ergebnisse erzielen Sie, wenn Sie die Messer ein wenig in Schnittrichtung neigen.

SCHNEIDEN DER SEITENFLÄCHEN

Beginnen Sie beim Schneiden der Seitenflächen unten und schneiden Sie aufwärts, wobei Sie die Hecke nach oben etwas verjüngen. Diese Form bringt die Hecke besser zur Geltung und lässt sie gleichmäßiger wachsen.

WARTUNG

Entfernen Sie den Akku aus der Heckenschere, bevor Sie Einstellungen vornehmen oder Wartungsarbeiten durchführen.

Es enthält keine Teile, die Sie warten müssen. Reinigen Sie Ihr Werkzeug niemals mit Wasser oder chemischen Lösungsmitteln. Wischen Sie es mit einem trockenen Tuch sauber. Lagern Sie Ihr Werkzeug immer an einem trockenen Platz. Sorgen Sie dafür, dass bei staubigen Arbeiten die Lüftungsöffnungen frei sind. Halten Sie alle Bedienelemente staubfrei.

UMWELTSCHUTZ

 Elektroprodukte dürfen nicht mit dem normalen Haushaltsmüll entsorgt werden, sondern sollten nach Möglichkeit zu einer Recyclingstelle gebracht werden. Ihre zuständigen Behörden oder Ihr Fachhändler geben Ihnen hierzu gerne Auskunft.

Anbringen und Einstellen des Schultergurts Es wird empfohlen, bei Verwendung des Werkzeugs immer den Schultergurt anzubringen. Stellen Sie den Schultergurt so ein, dass Sie eine bequeme Arbeitsposition erhalten. WICHTIG: Befestigen Sie den Gurt niemals diagonal über Schulter und Brust, sondern legen Sie ihn auf eine Ihrer Schultern. Auf diese Weise können Sie im Gefahrenfall das Werkzeug schnell von Ihrem Körper entfernen.	Siehe Bild. C
Verlängern der inneren Stange	Siehe Bild. D
Drehbarer hinterer Griff HINWEIS: Der Schnittwinkel kann links oder rechts zwischen 0°-90° eingestellt werden. WARNUNG: Vergewissern Sie sich vor dem Betrieb stets, dass der Griff in der gewünschten Position arretiert ist. Drehen Sie den Griff nicht, während der Trimmer eingesetzt wird.	Siehe Bild. E
Anpassen des Kopfwinkels WARNUNG: Die unsachgemäße Befestigung des Schneidkopfes kann zu Personen- und/oder Sachschäden führen.	Siehe Bild. F
BETRIEB	
Entfernen Sie die Messer-Schutzhülle	Siehe Bild. G
Ein-Und Ausschalten	Siehe Bild. H
Schneiden der Oberseite WARNUNG: Falls irgendwelche Teile fehlen, beschädigt oder defekt sind, betreiben Sie die Heckenschere nicht, bis alle Teile ersetzt oder repariert wurden. Die Nichteinhaltung kann zu schweren Verletzungen führen.	Siehe Bild. 11
Schneiden der Seitenflächen WARNUNG: Stellen Sie den Betrieb des Trimmers ein, bevor Sie den Griff drehen.	Siehe Bild. 12
Pflege der Messer Hinweis: Es ist wichtig, dass nur das empfohlene Standardschmieröl verwendet wird (WD-40), um Schäden an der Klinge zu vermeiden.	Siehe Bild. J

KONFORMITÄTSERKLÄRUNG

Wir,
POSITEC Germany GmbH
Grüner Weg 10, 50825 Cologne, Germany

Erklären hiermit, dass unser Produkt
Beschreibung **Schnurlose Teleskop-
Heckenschere**

Typ **WG252E WG252E.9 (250-299 -
Bezeichnung der Maschine, Repräsentant der
kabellose Heckenschere)**

Funktion **Beschneiden von Hecken und
Sträuchern**

Den Bestimmungen der folgenden Richtlinien
entspricht:

2006/42/EC

2014/30/EU

2011/65/EU & (EU) 2015/863

2000/14/EC geändert durch 2005/88/EC

2000/14/EC geändert durch 2005/88/EC:

- Konformitätsbewertungsverfahren nach Anhang V

- Gemessene Schallleistung **89.2 dB (A)**

- Garantierte Schallleistung **92 dB (A)**

Werte nach,

EN 60745-1

EN ISO 10517

EN ISO 3744

EN 55014-1

EN 55014-2

21

Zur Kompilierung der technischen Datei ermächtigte
Person

Name **Marcel Filz**

Anschrift **Positec Germany GmbH
Grüner Weg 10, 50825 Cologne, Germany**



2019/11/06

Allen Ding

Stellvertretender Chefsingenieur,

Prüfung und Zertifizierung

Positec Technology (China) Co., Ltd

18, Dongwang Road, Suzhou Industrial

Park, Jiangsu 215123, P. R. China

SÉCURITÉ DU PRODUIT

AVERTISSEMENTS

GENÉRAUX DE SÉCURITÉ

POUR L'OUTIL



AVERTISSEMENT Lire tous les avertissements de sécurité et toutes les instructions. Ne pas suivre les avertissements et instructions peut donner lieu à un choc électrique, un incendie et/ou une blessure sérieuse.

Conserver tous les avertissements et toutes les instructions pour pouvoir s'y reporter ultérieurement.

Le terme «outil» dans les avertissements fait référence à votre outil électrique alimenté par le secteur (avec cordon d'alimentation) ou votre outil fonctionnant sur batterie (sans cordon d'alimentation).

1) Sécurité de la zone de travail

- a) **Conserver la zone de travail propre et bien éclairée.** Les zones en désordre ou sombres sont propices aux accidents.
- b) **Ne pas faire fonctionner les outils électriques en atmosphère explosive, par exemple en présence de liquides inflammables, de gaz ou de poussières.** Les outils électriques produisent des étincelles qui peuvent enflammer les poussières ou les fumées.
- c) **Maintenir les enfants et les personnes présentes à l'écart pendant l'utilisation de l'outil.** Les distractions peuvent vous faire perdre le contrôle de l'outil.

2) Sécurité électrique

- a) **Il faut que les fiches de l'outil électrique soient adaptées au socle. Ne jamais modifier la fiche de quelque façon que ce soit. Ne pas utiliser d'adaptateurs avec des outils à branchement de terre.** Des fiches non modifiées et des socles adaptés réduiront le risque de choc électrique.
- b) **Éviter tout contact du corps avec des surfaces reliées à la terre telles que les tuyaux, les radiateurs, les cuisinières et les réfrigérateurs.** Il existe un risque accru de choc électrique si votre corps est relié à la terre.
- c) **Ne pas exposer les outils à la pluie ou à des conditions humides.** La pénétration d'eau à l'intérieur d'un outil augmentera le risque de choc électrique.
- d) **Ne pas maltraiter le cordon. Ne jamais utiliser le cordon pour porter, tirer ou débrancher l'outil. Maintenir le cordon à l'écart de la chaleur, du lubrifiant, des arêtes ou des parties en mouvement.** Des cordons endommagés ou emmêlés augmentent le risque de choc électrique.
- e) **Lorsqu'on utilise un outil à l'extérieur, utiliser un prolongateur adapté à l'utilisation extérieure.** L'utilisation d'un cordon

adapté à l'utilisation extérieure réduit le risque de choc électrique.

- f) **Si l'usage d'un outil dans un emplacement humide est inévitable, utiliser une alimentation protégée par un dispositif à courant différentiel résiduel (DDR).** L'usage d'un DDR réduit le risque de choc électrique.

3) Sécurité des personnes

- a) **Restez vigilant, regardez ce que vous êtes en train de faire et faites preuve de bon sens dans votre utilisation de l'outil. Ne pas utiliser un outil lorsque vous êtes fatigué ou sous l'emprise de drogues, d'alcool ou de médicaments.** Un moment d'inattention en cours d'utilisation d'un outil peut entraîner des blessures graves des personnes.
 - b) **Utiliser un équipement de sécurité. Toujours porter une protection pour les yeux.** Les équipements de sécurité tels que les masques contre les poussières, les chaussures de sécurité antidérapantes, les casques ou les protections acoustiques utilisés pour les conditions appropriées réduiront les blessures de personnes.
 - c) **Éviter tout démarrage intempestif. S'assurer que l'interrupteur est en position arrêt avant de brancher l'outil au secteur et/ou au bloc de batteries, de le ramasser ou de le porter.** Porter les outils en ayant le doigt sur l'interrupteur ou brancher des outils dont l'interrupteur est en position marche est source d'accidents.
 - d) **Retirer toute clé de réglage avant de mettre l'outil en marche.** Une clé laissée fixée sur une partie tournante de l'outil peut donner lieu à des blessures de personnes.
 - e) **Ne pas se précipiter. Garder une position et un équilibre adaptés à tout moment.** Cela permet un meilleur contrôle de l'outil dans des situations inattendues.
 - f) **S'habiller de manière adaptée. Ne pas porter de vêtements amples ou de bijoux. Garder les cheveux, les vêtements et les gants à distance des parties en mouvement.** Des vêtements amples, des bijoux ou les cheveux longs peuvent être pris dans des parties en mouvement.
 - g) **Si des dispositifs sont fournis pour le raccordement d'équipements pour l'extraction et la récupération des poussières, s'assurer qu'ils sont connectés et correctement utilisés.** Utiliser des collecteurs de poussière peut réduire les risques dus aux poussières.
- #### 4) Utilisation et entretien de l'outil
- a) **Ne pas forcer l'outil. Utiliser l'outil adapté à votre application.** L'outil adapté réalisera mieux le travail et de manière plus sûre au régime pour lequel il a été construit.
 - b) **Ne pas utiliser l'outil si l'interrupteur ne permet pas de passer de l'état de marche**

à celui d'arrêt et vice versa. *Tout outil qui ne peut pas être commandé par l'interrupteur est dangereux et il faut le réparer.*

- c) **Débrancher la fiche de la source d'alimentation secteur et/ou le bloc de batteries de l'outil avant tout réglage, changement d'accessoires ou avant de ranger l'outil.** *De telles mesures de sécurité préventives réduisent le risque de démarrage accidentel de l'outil.*
- d) **Conserv**er les outils à l'arrêt hors de la portée des enfants et ne pas permettre à des personnes ne connaissant pas l'outil ou les présentes instructions de le faire fonctionner. *Les outils sont dangereux entre les mains d'utilisateurs novices.*
- e) **Observer la maintenance de l'outil. Vérifier qu'il n'y a pas de mauvais alignement ou de blocage des parties mobiles, des pièces cassées ou toute autre condition pouvant affecter le fonctionnement de l'outil. En cas de dommages, faire réparer l'outil avant de l'utiliser.** *De nombreux accidents sont dus à des outils mal entretenus.*
- f) **Garder affûtés et propres les outils permettant de couper.** *Des outils destinés à couper correctement entretenus avec des pièces coupantes tranchantes sont moins susceptibles de rester bloqués et sont plus faciles à contrôler.*
- g) **Utiliser l'outil, les accessoires et les lames etc., conformément à ces instructions, en tenant compte des conditions de travail et du travail à réaliser.** *L'utilisation de l'outil pour des opérations différentes de celles prévues pourrait donner lieu à des situations dangereuses.*

5) Utilisation des outils fonctionnant sur batteries et précautions d'emploi

- a) **Ne recharger qu'avec le chargeur spécifié par le fabricant.** *Un chargeur qui est adapté à un type de bloc de batteries peut entraîner un risque d'incendie lorsqu'il est utilisé avec un autre type de bloc de batteries.*
- b) **N'utiliser les outils qu'avec des blocs de batteries spécifiquement désignés.** *L'utilisation de tout autre bloc de batteries peut créer un risque de blessure et de feu.*
- c) **Lorsqu'un bloc de batteries n'est pas utilisé, le maintenir à l'écart de tout autre objet métallique, par exemple trombones, pièces de monnaie, clés, clous, vis ou autres objets de petite taille qui peuvent donner lieu à une connexion d'une borne à une autre.** *Le court-circuitage des bornes d'une batterie entre elles peut causer des brûlures ou un feu.*
- d) **Dans de mauvaises conditions, du liquide peut être éjecté de la batterie; éviter tout contact. En cas de contact accidentel, nettoyer à l'eau. Si le liquide entre en contact avec les yeux, rechercher en plus une aide médicale.** *Le liquide éjecté des batteries peut causer des irritations ou des brûlures.*

6) Maintenance et entretien

- a) **Faire entretenir l'outil par un réparateur qualifié utilisant uniquement des pièces de rechange identiques.** *Cela assurera le maintien de la sécurité de l'outil.*

RÈGLES DE SÉCURITÉ SUPPLÉMENTAIRE

1. **Maintenez toutes les parties du corps éloignées de la lame de coupe. N'enlevez pas la matière coupée, et en tenez pas la matière à couper pendant que les lames sont en mouvement. Assurez-vous que l'interrupteur est éteint lorsque vous enlevez des morceaux de matière coupée.** *Un moment d'inattention lors de l'utilisation du taille-haie peut causer de graves blessures personnelles.*
2. **Portez le taille-haie par la poignée et avec la lame de coupe arrêtée. Lorsque vous transportez ou stockez le taille-haie, montez toujours le cache du système de coupe.** *Une manipulation appropriée du taille-haie réduit le risque de blessure personnelle en raison des lames de coupe.*
3. **Tenir l'outil par ses surfaces antidérapantes et isolées si l'outil de coupe risque d'entrer en contact avec des câbles cachés.** *L'entrée en contact avec un câble sous tension rendra les parties en métal de l'outil également sous tension et l'utilisateur pourrait recevoir une décharge électrique.*

IMPORTANT LISEZ ATTENTIVEMENT AVANT UTILISATION CONSERVEZ POUR REFERENCE FUTURE

Utilisation en sécurité

1. **Instructions**
Veillez vous familiariser avec le mode d'emploi avant d'utiliser le produit.
2. **Préparation**
 - a) **CETAILLE-HAIE PEUT CAUSER DE GRAVES BLESSURES.** Veillez lire les instructions avec attention pour savoir comment bien manipuler, préparer, entretenir, démarrer et arrêter le taille-haie. Veillez vous familiariser avec les commandes et la bonne utilisation du taille-haie.
 - b) Ne laissez jamais les enfants utiliser le taille-haie.
 - c) Faites attention aux lignes électriques aériennes.
 - d) Évitez d'utiliser l'outil lorsque des personnes, en particulier des enfants, se trouvent à proximité.
 - e) Portez les vêtements appropriés ! Ne portez

par de vêtements amples ni de bijoux pouvant se prendre dans les pièces en mouvement. L'utilisation de gants robustes, de chaussures antiglisse et de lunettes de sécurité est recommandée.

- f) Si le mécanisme de coupe percute un corps étranger ou si le taille-haie commence à faire un bruit anormal ou à vibrer anormalement, coupez la source d'alimentation et laissez le taille-haie s'arrêter. Prenez les mesures suivantes : inspecter la présence de dommages ; vérifier et serrer les pièces desserrées ; remplacer ou réparer les pièces endommagées par des pièces avec des caractéristiques équivalentes.

3. Fonctionnement

- a) Retirez la batterie avant :
de nettoyer ou d'éliminer une obturation ;
de vérifier, de réaliser l'entretien ou d'intervenir sur le taille-haie ;
de régler la position de travail du dispositif de coupe ;
de laisser le taille-haie sans surveillance.
- b) Assurez-vous que le taille-haie est placé dans la bonne position de travail avant de démarrer le moteur.
- c) Pendant le fonctionnement du taille-haie, assurez-vous que la position de fonctionnement est sécurisée et bien fixée, en particulier si vous utilisez un escabeau ou une échelle.
- d) N'utilisez pas le taille-haie si le dispositif de coupe est endommagé ou trop usé.
- e) Assurez-vous que toutes les poignées et les protecteurs sont fixés lors de l'utilisation du taille-haie. N'essayez jamais d'utiliser un taille-haie incomplet ou un taille-haie fixé sans les modifications autorisées.
- f) Utilisez toujours le taille-haie avec les deux mains fixées sur les deux poignées.
- g) Faites toujours attention aux alentours et soyez attentif aux éventuels risques que vous pourriez ne pas détecter du fait du bruit du taille-haie.

4. Entretien

- a) Lors que le taille-haie est à l'arrêt pour être révisé, inspecté ou remisé, retirez la batterie de la machine et assurez-vous que toutes les pièces mobiles sont à l'arrêt. Laissez le taille-haie refroidir avant de réaliser des inspections, des réglages, etc.
- b) Laissez toujours le taille-haie refroidir avant de le remisé.
- c) Lors du transport ou du remisage du taille-haie, fixez toujours le protecteur pour le transport du dispositif de coupe.

MISES EN GARDE CONCERNANT LA BATTERIE

- a) La batterie et les piles secondaires ne doivent pas être ouvertes, démontées ou broyées.

- b) La batterie ne doit pas être court-circuitée. Évitez de mettre la batterie en vrac dans une boîte ou dans un tiroir où elles risqueraient de se court-circuiter entre elles ou au contact d'autres objets métalliques.

Après usage, évitez tout contact de la batterie avec d'autres objets métalliques de petite taille (trombones, pièces, clés, clous, vis etc.) susceptibles de court-circuiter les pôles. Un court-circuit entre les pôles de la batterie peut être à l'origine de brûlures ou d'un incendie.









- c) La batterie ne doit pas être exposée au feu et à la chaleur. Évitez de la ranger à la lumière du soleil.
- d) La batterie et les piles ne doivent pas être soumises à des chocs mécaniques.
- e) En cas de fuite des piles, évitez tout contact du liquide avec la peau et les yeux. En cas de contact, rincez abondamment la surface touchée avec de l'eau et appelez les urgences.
- f) En cas d'ingestion d'une pile ou d'une batterie, appelez immédiatement les urgences.
- g) La batterie et les piles doivent rester propres et sèches.
- h) Si la batterie ou les piles se salissent, essuyez-les avec un chiffon propre et sec.
- i) La batterie et les piles doivent être chargées avant usage. Utilisez toujours le chargeur adéquat, et respectez les instructions du fabricant ou le mode d'emploi de l'appareil concernant la procédure de recharge.
- j) Évitez de laisser une batterie se charger pendant trop longtemps lorsqu'elle n'est pas utilisée.
- k) Après de longues périodes d'inutilisation, il peut être nécessaire de charger et décharger la batterie et les piles à plusieurs reprises avant que celles-ci ne retrouvent leur capacité maximale.
- l) La batterie et les piles fonctionnent au mieux de leur capacité dans une température ambiante normale, comprise entre +15°C et +25°C environ.
- m) Les batteries fonctionnant avec des systèmes électrochimiques différents doivent être mis au rebut séparément.
- n) N'utilisez pas d'autre chargeur que celui spécifié par WORX. N'utilisez pas d'autre chargeur que celui spécifiquement fourni avec l'appareil. Un chargeur destiné à un type de batterie donné peut être à l'origine d'un incendie s'il est utilisé avec une autre batterie.
- o) N'utilisez en aucun cas une batterie autre que celle prévue pour cet appareil.
- p) La batterie doit être tenue hors de portée des enfants.
- q) Gardez la documentation d'origine du produit afin de pouvoir vous y référer ultérieurement.
- r) Enlevez la batterie de l'appareil lorsque

vous ne l'utilisez pas.

- s) Respectez les procédures de mise au rebut.
- t) Ne pas mélanger des piles de fabrication, capacité, taille ou type différents dans un appareil.
- u) Ne pas retirer les batteries de leur emballage d'origine avant leur utilisation.
- v) Noter les signes plus (+) et moins (-) sur la batterie et respecter la bonne utilisation.

SYMBOLES

	Pour réduire le risque de blessure, l'utilisateur doit lire le manuel d'instructions
	Avertissement
	Porter une protection pour les oreilles
	Porter des lunettes de protection
	Porter un masque de protection
	Port d'un casque de sécurité obligatoire
	Gants de sécurité obligatoires
	Chaussures de sécurité obligatoires
	Tenir les mains éloignées de la lame
	Ne pas exposer à la pluie

	Conserver une distance suffisante des lignes électriques
	Tenez vous à bonne distance
	Les déchets d'équipements électriques et électroniques ne doivent pas être déposés avec les ordures ménagères. Ils doivent être collectés pour être recyclés dans des centres spécialisés. Consultez les autorités locales ou votre revendeur pour obtenir des renseignements sur l'organisation de la collecte.
	Batterie Li-Ion Ce produit comporte un symbole de « Collecte séparée » de toutes les batteries. Il sera ensuite recyclé ou démantelé, afin de réduire l'impact sur l'environnement. Les batteries peuvent être dangereuses pour l'environnement et la santé humaine, car elles contiennent des substances dangereuses.
	Ne pas brûler
	Les batteries peuvent entrer dans le cycle de l'eau si elles sont éliminées de façon inappropriée, ce qui peut être dangereux pour l'écosystème. Ne pas éliminer les batteries usagées comme un déchet municipal non trié.
	Retirez la batterie avant d'effectuer des réglages, une réparation ou un entretien.
	Verrouiller
	Déverrouiller

LISTE DES COMPOSANTS

1. POIGNÉE D'EXTENSION DE LA PERCHE

2. BOUTON DE VERROUILLAGE DE LA PERCHE

3. BOUTON DE ROTATION DE LA PERCHE

4. CROCHETS DE LA BRETELLE ÉPAULE

5. BOUTON DE RÉGLAGE CROCHET

6. BOUTONS DE VERROUILLAGE TÊTE DE COUPE

7. BOUTON ROTATIF

8. LAME

9. LEVIER DE DÉBLOCAGE TÊTE DE COUPE

10. PERCHE INTÉRIEURE

11. LEVIER DE DÉBLOCAGE PERCHE INTÉRIEURE

12. INTERRUPTEUR DE MARCHÉ/ARRÊT

13. VERROU DE PACK BATTERIE *

14. PACK BATTERIE *

15. ETUI PROTECTEUR DE LAME

16. BRETELLE ÉPAULE

* Les accessoires reproduits ou décrits ne sont pas tous compris avec le modèle standard livré.

CARACTÉRISTIQUES TECHNIQUES

Modèle **WG252E WG252E.9 (250-299 - désignations des pièces, illustration de la Taille-haie sans fil)**

	WG252E	WG252E.9
Tension	20V $\overline{\text{---}}$ Max**	
Vitesse à vide	1340/min	
Max. longueur de coupe	45cm	
Diamètre de coupe	16mm	
Longueur machine	De 1.3m à 1.8m (extension totale)	

Angle de rotation de la tête de coupe	-45 à 90 degrés (10 positions)	
Angle de rotation poignée	180 degrés au total	
Portée totale	3.2m	
Capacité de la batterie	2.0Ah (WA3551)	/
Type de batterie	Lithium-Ion	/
Modèle de chargeur	WA3880	/
Classement du chargeur	Entrée : 100 - 240 V ~ 50/60 Hz Sortie : 20 V $\overline{\text{---}}$, 2,0 A	/
Temps de chargement (approx.)	58 mins	/
Poids de la machine	3.6kg	3.2kg

* La tension est mesurée à vide. La tension initiale de la batterie atteint un maximum de 20 volts. La tension nominale est de 18 volts.

INFORMATIONS RELATIVES AU BRUIT

Niveau de pression acoustique $L_{pA} = 79$ dB(A)
 $K_{pA} = 3$ dB(A)

Niveau de puissance acoustique $L_{wA} = 89.2$ dB(A)
 $K_{wA} = 3$ dB(A)

Porter une protection pour les oreilles



INFORMATIONS RELATIVES AUX VIBRATIONS

Valeurs totales de vibration (somme du vecteur triaxial) déterminées selon la norme EN 60745:

Valeur d'émission de vibrations: $a_h = 2.56\text{m/s}^2$

Incertitude $K = 1.5$ m/s²

La valeur totale de vibration déclarée peut être utilisée pour comparer un outil à un autre, et peut également être utilisé dans une évaluation préliminaire de l'exposition.



AVERTISSEMENT : La valeur d'émission de vibrations pendant l'utilisation réelle de l'outil électrique peut différer de la valeur déclarée selon la façon dont l'outil est utilisé, selon les exemples suivants et d'autres variations sur la façon dont l'outil est utilisé:

Comment l'outil est utilisé et quels matériaux sont coupés ou percés.

L'outil est en bon état et bien entretenu.

L'utilisation du bon accessoire pour l'outil et l'assurance qu'il est affûté et en bon état.

La bonne tenue des poignées et, le cas échéant, les accessoires anti-vibrations utilisés.

L'outil est utilisé comme prévu dans sa conception et dans le présent mode d'emploi.

Cet outil peut causer un syndrome de vibration du bras et de la main s'il n'est pas correctement géré.



AVERTISSEMENT: Pour être précise, une évaluation du niveau d'exposition en conditions réelles d'utilisation doit également tenir compte de toutes les parties du cycle d'utilisation telles que les moments où l'outil est éteint, et ceux où il fonctionne au ralenti mais ne réalise pas réellement de tâche. Ceci peut réduire de manière significative le niveau d'exposition et la durée d'utilisation totale.

Aider à minimiser le risque d'exposition aux vibrations.

Utilisez TOUJOURS des ciseaux, des forets et des lames affûtés

Entretenez cet outil en accord avec les présentes instructions et maintenez-le lubrifié (si approprié).

Si l'outil doit être utilisé régulièrement, investissez dans des accessoires anti-vibrations.

Planifiez votre travail pour étaler l'utilisation des outils à forte vibration sur plusieurs jours.

ACCESSOIRES

	WG252E	WG252E.9
Pack batterie (WA3551)	1	/
Chargeur (WA3880)	1	/
Etui Protecteur De Lame	1	
Bretelle épaule	1	
Accessoire taille-haie (WA0308)	1	

Nous recommandons d'acheter tous les accessoires dans le magasin d'acquisition de l'outil. Pour plus d'informations, se référer à l'emballage des accessoires. Le personnel du magasin est également là pour vous conseiller.

ASSEMBLAGE ET FONCTIONNEMENT



REMARQUE : Avant d'utiliser cet outil, lire attentivement les instructions.

Utilisation conforme

L'appareil est conçu pour découper et tailler des haies et des buissons dans des jardins domestiques et de plaisance.

ASSEMBLAGE ET FONCTIONNEMENT

ACTION	FIGURE
AVANT UTILISATION	
Installation de la batterie	Voir Fig. A1
Retrait de la batterie	Voir Fig. A2
Contrôle des conditions de la batterie REMARQUE: La Fig. A3 s'applique uniquement à la batterie avec témoin lumineux de batterie.	Voir Fig. A3
CHARGE DE VOTRE BATTERIE Pour plus d'informations, reportez-vous au manuel du chargeur	Voir Fig. A4
ASSEMBLAGE	
Attache et retrait de la perche	Voir Fig. B1, B2
Attache et retrait de la bretelle épaule Il est recommandé de toujours attacher la bretelle de l'épaule lors de l'utilisation de l'outil. Réglez la bretelle de l'épaule pour obtenir une position de travail confortable. IMPORTANT : N'attachez jamais la bretelle en bandoulière. Placez-la sur l'une de vos épaules. De cette façon, il est possible de retirer l'outil du corps rapidement en cas de danger.	Voir Fig. C
Extension de la perche intérieure	Voir Fig. D
Poignée arrière rotative REMARQUE : L'angle de coupe doit être entre 0° et 90° à gauche ou à droite. AVERTISSEMENT: Assurez-vous toujours que la poignée est verrouillée dans la position souhaitée avant utilisation. Ne touchez pas la poignée lorsque la taille-haie est en cours d'utilisation.	Voir Fig. E

Réglage de l'angle de la tête AVERTISSEMENT : Une mauvaise fixation de la tête du taille-haie peut entraîner des blessures corporelles et/ou endommager l'équipement.	Voir Fig. F
FONCTIONNEMENT	
Retirez l'étui de lame	Voir Fig. G
Démarrage et arrêt	Voir Fig. H
COUPES HAUTES AVERTISSEMENT: Si des pièces manquent, sont endommagées ou cassées, n'utilisez pas le taille-haie sans fil tant que les pièces endommagées ne sont pas remplacées ou réparées. Le non-respect de cette consigne peut entraîner de graves blessures.	Voir Fig. I1
Coupes sur les côtés AVERTISSEMENT: Arrêtez d'utiliser le taille-haie avant de tourner la poignée.	Voir Fig. I2
Graissage de la lame de coupe REMARQUE: Seule l'huile de lubrification standard recommandée (WD-40) peut être utilisée afin d'éviter d'endommager la lame.	Voir Fig. J

COUPES SUR LES CÔTÉS

Pour la taille de côté, démarrez par le bas de la haie, coupez en remontant en effectuant une taille conique du bas vers le haut. Cette forme permet une meilleure exposition de la haie et une croissance plus uniforme.

ENTRETIEN

Retirez la batterie du taille-haie avant de réaliser tout(e) réglage, entretien ou opération de maintenance.

Il n'y a pas de pièces réparables par l'utilisateur dans cet outil. Ne jamais utiliser d'eau ou de nettoyeurs chimiques pour nettoyer l'outil. Nettoyer avec un chiffon sec. Toujours conserver l'outil motorisé dans un endroit sec. Maintenir les fentes de ventilation du moteur propres. Empêcher que les commandes de marche soient couvertes de sciure.

PROTECTION DE L'ENVIRONNEMENT



Les déchets d'équipements électriques et électroniques ne doivent pas être déposés avec les ordures ménagères. Ils doivent être collectés pour être recyclés dans des centres spécialisés. Consultez les autorités locales ou votre revendeur pour obtenir des renseignements sur l'organisation de la collecte.

TRAVAILLER AVEC LE TAILLE HAIE

Avant de couper une zone, inspectez-la d'abord et retirez tout objet étranger qui pourrait être projeté ou s'entremêler dans les lames. Tenez toujours le taille-haie des deux mains, la lame loin de vous, avant de le mettre en marche.

Lorsque vous taillez des nouvelles pousses, adoptez un grand mouvement de balayage de sorte que les tiges soient prises directement dans la lame.

Laissez les lames de coupes atteindre le plein régime avant la coupe. Pendant le fonctionnement, tenez les lames de coupes à l'écart des gens et des objets tels que les murs, les grosses pierres, les arbres, les véhicules, etc.

Si la lame se décroche, arrêtez immédiatement le taille-haie. Relâchez les deux interrupteurs avant d'essayer de retirer les débris bloqués dans les lames de coupes.

Portez des gants lorsque vous taillez des pousses épineuses.

N'essayez pas de couper les tiges trop épaisses pour la lame coupante.

COUPES HAUTES

Donnez au taille-haie un mouvement de large amplitude dans les 2 sens. Une légère inclinaison des lames de haut en bas accompagnant le mouvement donnera une excellente qualité de coupe.

DECLARATION DE CONFORMITE

Nous,
POSITEC Germany GmbH
Grüner Weg 10, 50825 Cologne, Germany

Déclarons ce produit

Description **Taille-haie sans fil sur perche**
Modèle **WG252E WG252E.9 (250-299**
- désignations des pièces, illustration de la
Taille-haie sans fil)
Fonction **Émondage des haies et des**
buissons

Est conforme aux directives suivantes

2006/42/EC
2014/30/EU
2011/65/EU&(EU)2015/863
2000/14/EC amendée par 2005/88/EC

2000/14/EC amendée par 2005/88/EC:

- Procédure d'évaluation de la conformité
conformément à **Annex V**
- Niveau de pression acoustique **89.2 dB (A)**
- Niveau d'intensité acoustique **92 dB (A)**

Et conforme aux normes,

EN 60745-1
EN ISO 10517
EN ISO 3744
EN 55014-1
EN 55014-2

**La personne autorisée à compiler le dossier
technique,**

Nom Marcel Filz
Adresse Positec Germany GmbH
Grüner Weg 10, 50825 Cologne, Germany



2019/11/06

Allen Ding

Ingénieur en chef adjoint, Essais & Certification
Positec Technology (China) Co., Ltd
18, Dongwang Road, Suzhou Industrial
Park, Jiangsu 215123, P. R. China

SICUREZZA DEL PRODOTTO

AVVISI GENERALI PER LA SICUREZZA DEGLI UTENSILI A MOTORE



ATTENZIONE! È assolutamente necessario leggere attentamente tutte le istruzioni. Eventuali errori nell'adempimento delle istruzioni qui di seguito riportate potranno causare scosse elettriche, incendi e/o lesioni gravi.

Conservare tutti gli avvisi e le istruzioni per poterle consultare quando necessario.

Il termine qui di seguito utilizzato «utensile elettrico» si riferisce ad utensili elettrici alimentati dalla rete (con linea di allacciamento), nonché ad utensili elettrici alimentati a pile (senza linea di allacciamento).

1) Posto di lavoro

- a) **Mantenere pulito ed ordinato il posto di lavoro.** Il disordine e le zone di lavoro non illuminate possono essere fonte di incidenti.
- b) Evitare d'impiegare l'utensile in ambienti soggetti al rischio di esplosioni nei quali si trovino liquidi, gas o polveri infiammabili. Gli utensili elettrici producono scintille che possono far infiammare la polvere o i gas.
- c) Mantenere lontani i bambini ed altre persone durante l'impiego dell'utensile elettrico. Eventuali distrazioni potranno comportare la perdita del controllo sull'utensile.

2) Sicurezza elettrica

- a) **La spina per la presa di corrente dovrà essere adatta alla presa. Evitare assolutamente di apportare modifiche alla spina. Non impiegare spine adattatrici assieme ad utensili con collegamento a terra.** Le spine non modificate e le prese adatte allo scopo riducono il rischio di scosse elettriche.
- b) **Evitare il contatto fisico con superfici collegate a terra, come tubi, riscaldamenti, cucine elettriche e frigoriferi.** Sussiste un maggior rischio di scosse elettriche nel momento in cui il corpo è messo a massa.
- c) **Custodire l'utensile al riparo dalla pioggia o dall'umidità.** L'eventuale infiltrazione di acqua in un utensile elettrico va ad aumentare il rischio d'insorgenza di scosse elettriche.
- d) **Non usare il cavo per scopi diversi da quelli previsti al fine di trasportare o appendere l'apparecchio, oppure di togliere la spina dalla presa di corrente. Mantenere l'utensile al riparo da fonti di calore, dall'olio, dagli spigoli da parti di strumenti in movimento.** I cavi danneggiati o aggrovigliati aumentano il rischio d'insorgenza di scosse elettriche.
- e) **Qualora si voglia usare l'utensile all'aperto, impiegare solo ed esclusivamente cavi di prolunga omologati per l'impiego all'esterno.** L'uso di un cavo di prolunga

omologato per l'impiego all'esterno riduce il rischio d'insorgenza di scosse elettriche.

- f) **Se si deve utilizzare l'utensile a motore in un luogo umido, utilizzare una fonte di alimentazione con protezione a corrente residua.** L'uso di un dispositivo a corrente residua reduce il rischio di folgorazioni elettriche.
- 3) **Sicurezza delle persone**
 - a) **È importante concentrarsi su ciò che si sta facendo e a maneggiare con giudizio l'utensile elettrico durante le operazioni di lavoro. Non utilizzare l'utensile in caso di stanchezza o sotto l'effetto di droghe, bevande alcoliche e medicinali.** Un attimo di distrazione durante l'uso dell'utensile potrà causare lesioni gravi.
 - b) **Indossare sempre equipaggiamento protettivo individuale, nonché guanti protettivi.** Se si avrà cura d'indossare equipaggiamento protettivo individuale come la maschera antipolvere, la calzatura antidrucciolevole di sicurezza, il casco protettivo o la protezione dell'udito, a seconda dell'impiego previsto per l'utensile elettrico, si potrà ridurre il rischio di ferite.
 - c) **Evitare avviiamenti involontari. Controllare che l'interruttore sia nella posizione off prima di effettuare il collegamento a una sorgente di alimentazione/batteria, e prima di sollevare o trasportare l'utensile.** Il fatto di tenere il dito sopra all'interruttore o di collegare l'utensile acceso all'alimentazione di corrente potrà essere causa di incidenti.
 - d) **Togliere gli attrezzi di regolazione o la chiave inglese prima di accendere l'utensile.** Un utensile o una chiave inglese che si trovino in una parte di strumento in rotazione potranno causare lesioni.
 - e) **È importante non sopravvalutarsi. Avere curadi mettersi in posizione sicura e di mantenere l'equilibrio.** In tale maniera sarà possibile controllare meglio l'apparecchio in situazioni inaspettate.
 - f) **Indossare vestiti adeguati. Evitare di indossare vestiti lenti o gioielli. Tenere i capelli, i vestiti ed i guanti lontani da pezzi in movimento.** Vestiti lenti, gioielli o capelli lunghi potranno impigliarsi in pezzi in movimento.
 - g) **Se sussiste la possibilità di montare dispositivi di aspirazione o di captazione della polvere, assicurarsi che gli stessi siano stati installati correttamente e vengano utilizzati senza errori.** L'impiego dei suddetti dispositivi diminuisce il pericolo rappresentato dalla polvere.
 - 4) **Maneggio ed impiego accurato di utensili elettrici**
 - a) **Non sovraccaricare l'utensile. Impiegare l'utensile elettrico adatto per sbrigare il lavoro.** Utilizzando l'utensile elettrico adatto si

potrà lavorare meglio e con maggior sicurezza nell'ambito della gamma di potenza indicata.

b) Non utilizzare utensili elettrici con interruttori difettosi. Un utensile elettrico che non si può più accendere o spegnere è pericoloso e dovrà essere riparato.

c) Scollegare la spina dalla sorgente di alimentazione e/o la batteria dall'utensile prima di effettuare regolazione, cambiare accessori, o riporre gli utensili a motore.

Tale precauzione eviterà che l'apparecchio possa essere messo in funzione inavvertitamente.

d) Custodire gli utensili elettrici non utilizzati al di fuori della portata dei bambini. Non fare usare l'apparecchio a persone che non sono abituate ad usarlo o che non abbiano letto le presenti istruzioni. Gli utensili elettrici sono pericolosi se utilizzati da persone inesperte.

e) Effettuare accuratamente la manutenzione dell'apparecchio. Verificare che le parti mobili dello strumento funzionino perfettamente e non s'inceppino, che non ci siano pezzi rotti o danneggiati al punto tale da limitare la funzione dell'apparecchio stesso. Far riparare le parti danneggiate prima d'impiegare l'apparecchio. Numerosi incidenti vengono causati da utensili elettrici la cui manutenzione è stata effettuata poco accuratamente.

f) Mantenere affilati e puliti gli utensili da taglio. Gli utensili da taglio curati con particolare attenzione e con taglienti affilati s'inceppano meno frequentemente e sono più facili da condurre.

g) Utilizzare utensili elettrici, accessori, attrezzi, ecc. in conformità con le presenti istruzioni e secondo quanto previsto per questo tipo specifico di apparecchio. Osservare le condizioni di lavoro ed il lavoro da eseguirsi durante l'impiego. L'impiego di utensili elettrici per usi diversi da quelli consentiti potrà dar luogo a situazioni di pericolo.

5) Maneggio ed impiego accurato di accumulatori

a) Caricare l'accumulatore solo ed esclusivamente nei dispositivi di carica consigliati dal produttore. Per un dispositivo di carica previsto per un determinato tipo di accumulatore, sussiste pericolo di incendio, se utilizzato con un accumulatore di tipo diverso.

b) Utilizzare negli utensili elettrici solo ed esclusivamente gli accumulatori previsti allo scopo. L'uso di accumulatori di tipo diverso potrà dare insorgenza a lesioni e comportare il rischio d'incendi.

c) Tenere l'accumulatore non utilizzato lontano da graffette, monete, chiavi, chiodi, viti o da altri oggetti in metallo di piccole dimensioni che potrebbero causare un ponte tra i contatti. Un eventuale corto circuito tra i contatti dell'accumulatore potrà dare origine a bruciature o ad incendi.

d) In caso di impiego sbagliato, potranno insorgere fuoriuscite di liquido dall'accumulatore. Evitarne il contatto. In caso di contatto casuale, sciacquare con acqua. Qualora il liquido dovesse entrare in contatto con gli occhi, chiedere immediato consiglio al medico. Il liquido fuoriuscito dall'accumulatore potrà causare irritazioni cutanee o bruciature.

6) Assistenza

a) Fare riparare l'apparecchio solo ed esclusivamente da personale specializzato e solo impiegando pezzi di ricambio originali. In tale maniera potrà essere salvaguardata la sicurezza dell'apparecchio.

Punti supplementari di sicurezza

- 1. Tenere tutte le parti del corpo distanti dalla lama di taglio. Non rimuovere il materiale tagliato e non tenere il materiale da tagliare quando le lame sono in movimento. Controllare che l'interruttore sia in posizione spento quando si toglie materiale inceppato.** È sufficiente un momento di disattenzione nell'uso del tosasiepi per provocare gravi lesioni personali.
- 2. Trasportare il tosasiepi prendendolo dall'impugnatura con la lama di taglio ferma. Per il trasporto o lo stoccaggio del tosasiepi, inserire sempre la protezione della lama di taglio.** Se il tosasiepi viene maneggiato in modo corretto, si riducono le possibilità di lesioni causate dalle lame di taglio.
- 3. Afferrare lo strumento per le apposite maniglie quando si eseguono operazioni durante le quali l'attrezzo potrebbe entrare in contatto con cavi nascosti.** Il contatto con cavi elettrici in tensione espone l'operatore al rischio di scosse elettriche.

IMPORTANTE LEGGERE ATTENTAMENTE PRIMA DELL'USO CONSERVARE PER RIFERIMENTO FUTURO

Prescrizioni di sicurezza

1. ADDESTRAMENTO

Prima di tentare di mettere in funzione l'elettro utensile acquisire familiarità con il Manuale d'uso.

2. OPERAZIONI PRELIMINARI

- a) **QUESTO TAGLIASIEPI PUÒ PROVOCARE GRAVI LESIONI PERSONALI.** Leggere attentamente le

istruzioni per la manipolazione, preparazione, manutenzione e l'avvio e arresto del tagliaseipi. Imparare bene tutti i comandi e come usare in modo appropriato il tagliaseipi.

- b) Non permettere mai ai bambini di usare l'elettrotensile.
- c) Prestare attenzione alle linee elettriche aeree.
- d) Evitare di usare l'elettrotensile se sono presenti altre persone, in modo particolare bambini.
- e) Indossare indumenti adeguati. Evitare di indossare indumenti ampi o gioielli che potrebbero rimanere impigliati nelle parti mobili dell'elettrotensile. Si raccomanda di indossare guanti robusti, calzature antiscivolo e occhiali di sicurezza.
- f) Se il meccanismo di taglio dovesse sbattere contro corpi estranei oppure se il tagliaseipi dovesse iniziare a produrre un rumore o una vibrazione insoliti, scollegare immediatamente l'alimentazione e attendere che il tagliaseipi si arresti, dopodiché seguire i passaggi elencati sotto:
ispezionare il tagliaseipi per verificare la presenza di possibili danni;
controllare se vi siano component allentati;
fare sostituire o riparare gli eventuali component danneggiati con altri component aventi specifiche equivalenti.

3. FUNZIONAMENTO

- a) Estrarre il pacco batteria prima di: effettuare la pulizia o eliminare un'ostruzione sul tagliaseipi; ispezionare, sottoporre a manutenzione o lavorare sul tagliaseipi; regolare la posizione di lavoro del meccanismo di taglio; lasciare incustodito il tagliaseipi.
- b) Assicurarsi che il tagliaseipi sia sistemato nella corretta posizione di lavoro prevista prima di avviare il motore.
- c) Durante l'uso del tagliaseipi assicurarsi sempre che l'utilizzatore si trovi in una posizione sicura, in modo particolare quando sale su una scala.
- d) Non utilizzare il tagliaseipi se il meccanismo di taglio è danneggiato o eccessivamente usurato.
- e) Controllare sempre che tutte le impugnature e le protezioni siano montate quando si usa il tagliaseipi. Non tentare mai di usare un tagliaseipi incompleto o che sia stato sottoposto a modifiche non autorizzate.
- f) Tenere sempre con entrambe le mani un tagliaseipi dotato di due impugnature.
- g) Essere sempre consapevoli dell'ambiente circostante e rimanere concentrati per evitare possibili pericoli di cui ci si potrebbe non rendere conto per via del rumore emesso dal tagliaseipi.

4. MANUTENZIONE E CONSERVAZIONE

- a) Quando il tagliaseipi viene arrestato per effettuare interventi di assistenza o ispezione o per riporlo, estrarre il pacco batteria dall'elettrotensile e assicurarsi che tutte le parti in movimento si siano fermate completamente. Prima di effettuare qualsiasi ispezione, regolazione, ecc. attendere

che il tagliaseipi si raffreddi.

- b) Prima di riporre il tagliaseipi attendere che si raffreddi.
- c) Quando si trasporta o si ripone il tagliaseipi inserire sempre il coprilama da trasporto.

ISTRUZIONI PER LA SICUREZZA DEL PACCO BATTERIA

- a) **Non smontare, aprire o strappare le cellule secondarie o il pacco batteria.**
- b) **Non cortocircuitare un pacco batteria. Non conservare un pacco batteria disordinatamente in una scatola o un cassetto in cui potrebbero cortocircuitarsi tra essi o essere cortocircuitati da altri oggetti metallici.** Quando il pacco batteria non è in uso, tenerlo lontano da altri oggetti metallici come graffette, monete, chiavi, chiodi, viti e altri piccoli oggetti metallici, potrebbe averarsi un collegamento tra i due terminali. Collegare i terminali della batteria potrebbe causare incendi o ustioni.
- c) **Non esporre il pacco batteria a calore o fuoco. Evitare di conservarli alla luce diretta del sole.**
- d) **Non sottoporre il pacco batteria a scosse meccaniche.**
- e) **In caso di perdite da una cellula, evitare che il liquido entri in contatto con la pelle o gli occhi. In caso di contatto, lavare l'area interessata con abbondante acqua e consultare un medico.**
- f) **Se si ingerisce una cellula o un pacco batteria, consultare immediatamente un medico.**
- g) **Tenere le cellule e il pacco batteria puliti e asciutti.**
- h) **Pulire i terminali delle cellule e del pacco batteria con un panno pulito e asciutto nel caso in cui si sporchino.**
- i) **Il pacco batteria deve essere caricato prima dell'uso. Utilizzare sempre il caricatore corretto e consultare le istruzioni.**
- j) **Non lasciare un pacco batteria in carica se non in uso.**
- k) **Dopo lunghi periodi di conservazione, potrebbe essere necessario caricare e scaricare le cellule o il pacco batteria diverse volte per ottenere le massime prestazioni.**
- l) **Il pacco batteria offre prestazioni ottimali se utilizzate ad una temperatura ambiente normale (20°C ± 5°C).**
- m) **Quando si smaltiscono i pacchi batteria, tenere i pacchi batteria con diversi sistemi elettrochimici separati gli uni dagli altri.**
- n) **Ricaricare solo con il caricatore specificato da WORX. Non utilizzare caricatori diversi da quelli forniti per l'uso specifico con**

l'apparecchiatura. Un caricatore adatto ad un tipo di pacco batteria potrebbe provocare rischi d'incendi quando è usato con un altro pacco batteria.

- o) Non utilizzare un pacco batteria non progettato per l'uso con l'apparecchiatura.**
- p) Tenere il pacco batteria fuori dalla portata dei bambini.**
- q) Conservare i documenti originali del prodotto per riferimenti futuri.**
- r) Rimuovere la batteria dall'apparecchiatura, se non in uso.**
- s) Smaltire adeguatamente.**
- t) Non mischiare batterie di diverse marche, capacità, dimensioni o tipologia nello stesso dispositivo.**
- u) Non rimuovere anzitempo il pacco batterie dalla sua confezione originale.**
- v) Fare attenzione ai segni più (+) e meno (-) sulla batteria e accertarsi di utilizzarla nel modo corretto.**

SIMBOLI

	Per ridurre il rischio di lesioni, l'utente deve leggere il manuale di istruzioni
	ATTENZIONE
	Indossare una protezione per le orecchie
	Indossare una protezione per gli occhi
	Indossare una maschera antipolvere
	Indossare un caschetto di protezione
	Indossare guanti di protezione
	Indossare calzature antinfortunistiche

	Tenere le mani lontano dalla lama
	Non esporre alla pioggia
	Mantenere una distanza sufficiente dalle linee elettriche
	Tenere gli astanti a distanza di sicurezza
	I prodotti elettrici non possono essere gettati tra i rifiuti domestici. L'apparecchio da rottamare deve essere portato al centro di riciclaggio per un corretto trattamento. Controllare con le autorità locali o con il rivenditore per localizzare il centro di riciclaggio più vicino.
	Batteria agli ioni di litio (Li-Ion). Questo prodotto è stato contrassegnato con un simbolo riguardante la raccolta differenziata per tutti i pacchi batteria. La batteria sarà poi riciclata o demolita allo scopo di ridurre l'impatto ambientale. I pacchi batteria possono costituire un pericolo per l'ambiente e per la salute umana in quanto contengono sostanze pericolose.
	Non bruciare
	Se smaltite in maniera scorretta, le batterie potrebbero entrare nel ciclo dell'acqua, con conseguenti rischi per l'ambiente. Non smaltire le batterie esaurite nei rifiuti generici.
	Togliere la batteria prima di effettuare qualsiasi regolazione, manutenzione o riparazione.
	Blocco



Sblocca

ELEMENTI DELL'APPARECCHIO

1. **IMPUGNATURA ASTA DI PROLUNGA**
2. **PULSANTE DI BLOCCO DI SICUREZZA ASTA DI PROLUNGA**
3. **PULSANTE DI ROTAZIONE ASTA DI PROLUNGA**
4. **GANCI PER FISSAGGIO TRACOLLA**
5. **MANOPOLA DI REGOLAZIONE GANCI**
6. **PULSANTE DI BLOCCAGGIO DELLA TESTA DI TAGLIO**
7. **PULSANTE DI ROTAZIONE**
8. **LAMA**
9. **LEVA DI SGANCIO TESTA DI TAGLIO**
10. **SEZIONE INTERNA DELL'ASTA**
11. **LEVA DI SGANCIO SEZIONE INTERNA DELL'ASTA**
12. **INTERRUTTORE D'ACCENSIONE/ SPEGNIMENTO**
13. **SERRATURA A SCATTO UNITÀ BATTERIA ***
14. **UNITÀ BATTERIA ***
15. **COPERTURA LAMA**
16. **TRACOLLA**

* Accessori illustrati o descritti non fanno necessariamente parte del volume di consegna.

DATI TECNICI

Codice **WG252E WG252E.9 (250-299 - designazione del macchinario rappresentativo del tagliasepi)**

	WG252E	WG252E.9
Tensione	20V Max**	

Velocità a vuoto	1340/min	
Max. ampiezza di taglio	45cm	
Diametro di taglio	16mm	
Lunghezza della macchina	Da 1.3m a 1.8m (asta completamente allungata)	
Angolo di rotazione testa di taglio	Da -45° a 90° (10 posizioni)	
Angolo di rotazione impugnatura	180° totale	
Portata totale	3.2m	
Capacità batteria	2.0 Ah (WA3551)	/
Tipo di batteria	Ioni di litio	/
Modello di caricabatterie	WA3880	/
Valori nominali del caricabatterie	Ingresso: 100-240 V, 50-60 HZ Uscita: 20 V , 2,0 A	/
Tempo di carica (circa)	58 mins	/
Peso dell'apparecchio	3.6kg	3.2kg

**Tensione misurata senza carico di lavoro. La tensione iniziale della batteria raggiunge un massimo di 20 Volt. La tensione nominale è di 18 Volt.

INFORMAZIONI SUL RUMORE

Pressione acustica ponderata	$L_{pA} = 79 \text{ dB(A)}$ $K_{pA} = 3 \text{ dB(A)}$
Potenza acustica ponderata A	$L_{wA} = 89.2 \text{ dB(A)}$ $K_{wA} = 3 \text{ dB(A)}$

Indossare protezione per le orecchie.



INFORMAZIONI SULLA VIBRAZIONE

I valori totali di vibrazione (somma vettoriale triassiale) sono determinati secondo lo standard EN 60745:

Valore emissione vibrazioni $a_h = 2.56 \text{ m/s}^2$

Incertezza $K = 1.5 \text{ m/s}^2$

Si può usare il valore totale della vibrazione dichiarata per riportare un attrezzo all'altro e anche come verifica preliminare dell'esposizione.



AVVERTENZA: Il valore delle vibrazioni emesse durante il reale utilizzo dello strumento possono differire dal valore dichiarato in base ai modi con cui viene usato lo strumento, ai seguenti esempi e ad altre variabili:

Come viene usato l'apparecchio e i materiali tagliati o forati.

Le condizioni e la buona manutenzione dello strumento

L'uso dell'accessorio corretto per il taglio e la sua affilatura, nonché le sue buone condizioni.

La stretta sull'impugnatura e l'eventuale utilizzo di accessori antivibrazione.

L'adeguatezza dell'utilizzo dell'utensile rispetto a quanto previsto.

Questo strumento potrebbe causare la sindrome della vibrazione dell'avambraccio se il suo utilizzo non viene gestito correttamente.



AVVERTENZA: Per essere precisi, una stima del livello di esposizione nelle attuali condizioni di utilizzo dovrebbe anche tenere conto di tutte le parti del ciclo operativo, come le volte in cui lo strumento viene spento e il tempo in cui viene lasciato girare a vuoto senza realmente fare il suo lavoro. Questo potrebbe ridurre significativamente il livello di esposizione sul periodo di lavoro totale. Un aiuto a minimizzare il proprio rischio di esposizione alle vibrazioni.

Usare sempre scalpelli, trapani e lame affilati. Conservare questo strumento sempre in conformità a queste istruzioni e mantenerlo ben lubrificato (dove appropriato).

Se lo strumento deve essere usato regolarmente, investire in accessori antivibrazione.

Pianificare il programma di lavoro in modo da suddividere i lavori che implicano le maggiori vibrazioni nell'arco di più giorni.

ACCESSORI

	WG252E	WG252E.9
Unità batteria (WA3551)	1	/
Carica batterie (WA3880)	1	/
Copertura lama	1	
Tracolla	1	
Accessorio taglia siepi (WA0308)	1	

Si raccomanda di acquistare tutti gli accessori nello stesso negozio in cui è stato acquistato l'attrezzo.

Fare riferimento alla confezione dell'accessorio per altri dettagli. Il personale del negozio può aiutarvi e consigliarvi.

ISTRUZIONI SUL FUNZIONAMENTO



NOTA: Leggere scrupolosamente il manuale delle istruzioni prima di usare l'attrezzo.

Uso conforme alle norme

L'utensile è previsto per tagliare e tosare siepi e cespugli del Vostro giardino.

35

MONTAGGIO E FUNZIONAMENTO

AZIONE	FIGURA
PRIMA DEL FUNZIONAMENTO	
Inserimento del pacco batteria	Vedere Fig. A1
Rimozione del pacco batteria	Vedere Fig. A2
Controllo dello stato di carica della batteria NOTA: la Fig. A3 si riferisce solamente alla batteria con indicatore luminoso.	Vedere Fig. A3
CARICAMENTO DELL'UNITÀ BATTERIA È possibile trovare maggiori dettagli nel manuale del caricatore	Vedere Fig. A4
MONTAGGIO	
Fissaggio e sgancio dell'asta di prolunga	Vedere Fig. B1, B2

COME UTILIZZARE IL TAGLIASIEPI

Prima di tagliare una zona, ispezionarla e rimuovere tutti gli oggetti estranei che possono essere lanciati o impigliarsi nelle lame. Tenere sempre il taglia siepe con entrambe le mani e indirizzare la lama lontano da sé prima di accendere l'attrezzo.

Iniziare a tagliare quando il motore ha raggiunto la velocità di regime. Utilizzare l'apparecchio lontano da persone e corpi solidi come muro, grosse pietre, automobili, ecc.

Consentire alle lame di raggiungere la massima velocità prima di tagliare. Durante l'uso tenere le lame di taglio lontane dalle persone e da oggetti come pareti, grosse pietre, alberi, veicoli, eccetera. Se la lama va in stallo, spegnere immediatamente il taglia siepi. Rilasciare i due interruttori prima di tentare di eliminare l'accumulo di sporcizia dalle lame.

Indossare guanti da lavoro quando si tagliano cespugli pungenti o spinose. Non tentare di tagliare steli troppo spessi per la lama di taglio.

TAGLIO ORIZZONTALE SUPERIORE

Usare ampi movimenti laterali sinistra e destra. Una leggera inclinazione della lama verso il basso, nella direzione di taglio, permetterà migliori risultati.

TAGLIO FRONTALE E LATERALE

Quando si procede al taglio frontale e laterale, cominciare sempre dal basso verso l'alto arrotondando il lato della siepe. Questa forma esporrà al sole più superficie della siepe e quindi permetterà una crescita uniforme della stessa.

MANUTENZIONE

Prima di eseguire qualsiasi intervento di regolazione, manutenzione o assistenza estrarre la batteria dal taglia siepi.

All'interno dell'attrezzo non ci sono parti riparabili da parte dell'utente. Non usare mai acqua o detersivi chimici per pulire l'attrezzo. Pulire con un panno asciutto. Immagazzinare sempre gli attrezzi elettrici in luoghi asciutti. Tenere pulite le aperture di ventilazione del motore. Tenere puliti dalla polvere tutti i controlli operativi.

TUTELA AMBIENTALE



I prodotti elettrici non possono essere gettati tra i rifiuti domestici. L'apparecchio da rottamare deve essere portato al centro di riciclaggio per un corretto trattamento. Controllare con le autorità locali o con il rivenditore per localizzare il centro di raccolta/riciclaggio più vicino.

Fissaggio e regolazione della tracolla Quando si utilizza l'elettrotensile si raccomanda di fissare sempre la tracolla. Regolare la tracolla in modo da ottenere una posizione di lavoro confortevole. IMPORTANTE: Non fissare la tracolla in diagonale facendola passare attraverso la spalla e il torace, ma posizionarla su una spalla. In questo modo è possibile sfilarsi rapidamente l'elettrotensile dal corpo in caso di pericolo.	Vedere Fig. C
Allungamento della sezione interna dell'asta	Vedere Fig.. D
Impugnatura posteriore rotante NOTA: l'angolo può essere regolato tra 0° e 90° verso destra o verso sinistra. AVVERTENZA: Prima dell'uso assicurarsi che l'impugnatura sia bloccata nella posizione desiderata. Non ruotare l'impugnatura mentre il taglia siepi è in uso.	Vedere Fig.E
Regolazione dell'angolo di rotazione della testa di taglio AVVERTENZA: se la testa di taglio non viene fissata correttamente potrebbero verificarsi lesioni personali e/o danni materiali.	Vedere Fig. F
FUNZIONAMENTO	
Rimuovere la copertura della lama	Vedere Fig. G
Azionamento e arresto	Vedere Fig. H
Taglio orizzontale superiore ATTENZIONE: Qualora vi fossero parti mancanti, danneggiate o rotte, non utilizzare il taglia siepi finché tutte le parti danneggiate non saranno sostituite o riparate. In caso contrario potrebbero verificarsi lesioni personali gravi.	Vedere Fig. I1
TAGLIO FRONTALE E LATERALE AVVERTENZA: Prima di ruotare l'impugnatura arrestare il taglia siepi.	Vedere Fig. I2
LUBRIFICARE LA LAMA NOTA: Per evitare danni alla lama è importante utilizzare esclusivamente l'olio lubrificante standard raccomandato (WD-40).	Vedere Fig.J

DICHIARAZIONE DI CONFORMITÀ

NOI,
POSITEC Germany GmbH
Grüner Weg 10, 50825 Cologne, Germany

Dichiara che l'apparecchio,

Descrizione **Tagliasiepi con asta telescopica
senza fili**

Codice **WG252E WG252E.9 (250-299 -
designazione del macchinario rappresentativo
del tagliasiepi)**

Funzione **L'utensile è previsto per tagliare e
tosare siepi e cespugli del Vostro giardino.**

È conforme alle seguenti direttive,

2006/42/EC

2014/30/EU

2011/65/EU&(EU)2015/863

2000/14/EC modificata dalla 2005/88/EC

2000/14/EC modificata dalla 2005/88/EC:

- Procedura di conformità come da **Annex V**
- Potenza acustica pesata **89.2 dB(A)**
- Massima potenza di rumore garantita **92 dB(A)**

conforme a,

EN 60745-1

EN ISO 10517

EN ISO 3744

EN 55014-1

EN 55014-2

**Il responsabile autorizzato alla compilazione
della documentazione tecnica,**

Nome Marcel Filz

Indirizzo Positec Germany GmbH

Grüner Weg 10, 50825 Cologne, Germany



2019/11/06

Allen Ding

Vice capo ingegnere, testing e certificazione

Positec Technology (China) Co., Ltd

18, Dongwang Road, Suzhou Industrial

Park, Jiangsu 215123, P. R. China

SEGURIDAD DEL PRODUCTO

ADVERTENCIA DE SEGURIDAD GENERALES SOBRE HERRAMIENTAS ELÉCTRICAS



¡ Advertencia! Leer todas las instrucciones. Si no se respetan las instrucciones, existe un riesgo de descargas eléctricas, de incendio y/o de graves heridas.

Conserve todas las advertencias e instrucciones para futuras consultas.

El término "herramienta eléctrica" en todas las advertencias siguientes corresponde a la herramienta eléctrica con o sin cable.

1) ZONA DE TRABAJO

- Mantener su lugar de trabajo limpio y bien iluminado.** Bancos de trabajo desordenados y lugares oscuros invitan a los accidentes.
- No utilizar herramientas eléctricas en atmósferas explosivas, como por ejemplo en presencia de líquidos inflamables, gases o polvo.** Las herramientas eléctricas crean chispas que pueden encender el polvo o los vapores.
- Mantener alejados a los niños y visitantes mientras opera una herramienta eléctrica.** Las distracciones pueden hacerle perder el control.

2) SEGURIDAD ELÉCTRICA

- Los enchufes de la herramienta eléctrica deben encajar perfectamente en el tomacorriente. Nunca modificar el enchufe de ninguna manera. No utilizar adaptadores con herramientas eléctricas conectadas a tierra.** Los enchufes no modificados y los que encajan perfectamente en el tomacorriente reducirán el riesgo de descarga eléctrica.
- Evitar el contacto del cuerpo con superficies conectadas a tierra tales como caños, radiadores, cocinas y heladeras.** Existe un riesgo creciente de descarga eléctrica si su cuerpo queda conectado a tierra.
- No exponer las herramientas eléctricas a la lluvia y no guardar en lugares húmedos.** El agua que penetra en ellas aumentará el riesgo de una descarga eléctrica.
- No abusar del cable. Nunca utilizar el cable para transportar, tirar o desenchufar la herramienta eléctrica. Mantener el cable alejado del calor, del aceite, de bordes agudos o piezas móviles.** Los cables dañados o enredados aumentan el riesgo de descarga eléctrica.
- Cuando utilice su herramienta eléctrica al aire libre, emplear un prolongador apto para uso en exteriores.** El empleo de cables para

uso al aire libre reduce el riesgo de descarga eléctrica.

- Si es necesario utilizar la herramienta motorizada en un lugar muy húmedo, utilice una fuente de alimentación con dispositivo de corriente residual (RCD).** El uso de un RCD reduce el riesgo de descarga eléctrica.

3) SEGURIDAD PERSONAL

- Mantenerse alerta, poner atención en lo que está haciendo y utilice el sentido común mientras opera una herramienta eléctrica. No emplear la herramienta cuando se encuentre cansado o bajo la influencia de drogas, alcohol o medicación.** Un momento de falta de atención durante el manejo de herramientas eléctricas puede dar lugar a daños corporales serios.
 - Utilizar equipo de seguridad. Usar siempre protección ocular.** Equipo de seguridad como máscaras contra el polvo, zapatos antideslizantes de seguridad, sombrero o protección auditiva para condiciones apropiadas reducirá daños corporales.
 - Evite el arranque accidental. Asegúrese de que el interruptor se encuentra desactivado antes de enchufar la máquina o colocar la batería, al tomar la herramienta o transportarla.** Transportar herramientas con el dedo en el interruptor o enchufar la herramienta cuando el interruptor está encendido invitan a los accidentes.
 - Retire llaves de ajuste o llaves inglesas antes de poner la herramienta en funcionamiento.** Una llave que queda unida a una pieza móvil de la herramienta puede originar daños corporales.
 - No extralimitarse. Mantenerse firme y con buen equilibrio en todo momento.** Esto permite un mejor control de la herramienta en situaciones inesperadas.
 - Vestirse apropiadamente. No usar ropa suelta ni alhajas. Mantener su cabello, ropa y guantes alejados de las piezas móviles.** La ropa suelta, las alhajas o el cabello largo pueden ser atrapados por las piezas móviles.
 - Si se proporcionan dispositivos para la extracción y recolección de polvo, asegurarse de que estos estén conectados y utilizados correctamente.** El uso de estos dispositivos puede reducir peligros relacionados con el polvo.
- ### 4) MANTENIMIENTO de la HERRAMIENTA MOTORIZADA
- No forzar la herramienta eléctrica. Utilizar la herramienta eléctrica correcta para su aplicación.** La herramienta eléctrica correcta hará el trabajo mejor y más seguro a la velocidad para la cual fue diseñada.
 - No utilizar la herramienta eléctrica si el interruptor no la enciende o apaga.** Cualquier herramienta eléctrica que no pueda ser

Recortadora de setos de poste
inalámbrico de 20V

ES

controlada con el interruptor es peligrosa y debe ser reparada.

- c) **Desconecte el enchufe de la toma eléctrica y/o la batería de la herramienta antes de realizar cualquier ajuste, cambiar un accesorio o guardar la herramienta.** Tales medidas de seguridad preventivas reducen el riesgo de arranque accidental de la herramienta.
- d) **Mantener las herramientas eléctricas que no usa fuera del alcance de los niños y no permita que personas no familiarizadas con la herramienta o con estas instrucciones maneje la herramienta eléctrica.** Las herramientas eléctricas son peligrosas en manos de usuarios inexpertos.
- e) **Revisar las herramientas eléctricas. Comprobar si hay desalineamiento o atascamiento de piezas móviles, rotura de piezas en general y cualquier otra condición que pueda afectar la operación normal de la herramienta. Si se verifican daños, recurra a un service calificado antes de volver a usar la herramienta.** Las herramientas mal mantenidas causan muchos accidentes.
- f) **Mantener las piezas de corte limpias y afiladas.** Puesto que son menos probables de atascarse y más fáciles de controlar.
- g) **Utilizar la herramienta eléctrica, accesorios y brocas etc., de acuerdo con estas instrucciones y de la manera prevista para el tipo particular de herramienta eléctrica, teniendo en cuenta las condiciones de trabajo y el trabajo a ser realizado.** El uso de la herramienta eléctrica para otras operaciones distintas de lo previsto podría dar lugar a una situación peligrosa.

5) UTILIZACIÓN Y MANTENIMIENTO DE LA BATERÍA

- a) **Recargar solamente con el cargador indicado por el fabricante.** Un cargador adaptado a un tipo de batería podría crear un riesgo de incendio si se utiliza con una diferente batería.
- b) **Utilizar las herramientas eléctricas solamente con baterías especialmente adaptadas.** La utilización de cualquier otra batería podría causar un riesgo de incendio o herida.
- c) **Cuando la batería no está en uso, tenerla lejos de los objetos metálicos como los trombones, las piezas de moneda, las llaves, los clavos, los tornillos, o cualquier otro pequeño objeto metálico susceptibles de establecer una conexión de un terminal a otra.** El cortocircuito de un terminal a otra puede causar quemaduras o un incendio.
- d) **Hay una fuga de líquido de la batería. Evitar todo contacto. Si entre accidentalmente en contacto con este líquido, lavar con agua limpia. En caso de contacto con los ojos, consultar a un médico.** El líquido presente en las baterías puede causar irritaciones o

quemaduras.

6) reparación

- a) **Permitir que el mantenimiento de su herramienta eléctrica sea efectuado por una persona calificada usando solamente piezas de recambio idénticas.** Esto es primordial para mantener la seguridad de la herramienta eléctrica.

LAS NORMAS DE SEGURIDAD ADICIONALES

1. **Conserve todas las partes del cuerpo alejadas de la cuchilla de corte. No retire el material cortado ni sostenga el material a cortar con las cuchillas en movimiento. Asegúrese de apagar la herramienta antes de extraer material atascado.** Un momento de desatención durante el uso de la recortadora podría resultar en una lesión personal seria.
2. **Transporte la recortadora por el mango con la cuchilla de corte detenida. Mientras transporta o conserva la recortadora, mantenga instalada siempre la cubierta del dispositivo.** Un manejo adecuado de la recortadora permitirá reducir las posibles lesiones personales relacionadas con las cuchillas de corte.
3. **Sostenga la herramienta por las empuñaduras aislantes cuando realice una operación donde la herramienta de corte puede entrar en contacto con cableado oculto.** El contacto con un cable con corriente también hará que las partes expuestas del metal de la herramienta puedan transmitirle una descarga eléctrica.

39

IMPORTANTE LEER DETENIDAMENTE ANTES DE UTILIZAR LA HERRAMIENTA CONSERVAR PARA REFERENCIA FUTURA

Prácticas de seguridad operative

1. Familiarización

Antes de empezar a utilizar la herramienta, familiarícese con el manual de instrucciones.

2. Preparación

- a) **ESTE CORTASETOS PUEDE CAUSAR LESIONES GRAVES.** Lea detenidamente las instrucciones sobre cómo manejar, preparar, mantener, poner en marcha y detener el cortasetos de forma correcta. Familiarícese con todos los controles y con el uso adecuado del cortasetos.
- b) No permita que los niños utilicen el cortasetos

Recortadora de setos de poste inalámbrico de 20V

ES

- bajo ningún concepto.
- c) Tenga cuidado con las líneas eléctricas aéreas.
- d) Evite usar la herramienta cerca de otras personas, especialmente niños.
- e) Utilice vestimenta adecuada. No utilice ropa holgada ni complementos de vestir, ya que podrían engancharse en las piezas móviles. Se recomienda el uso de guantes resistentes, calzado antideslizante y gafas de seguridad.
- f) Si el mecanismo de corte entra en contacto con un cuerpo extraño o si el cortasetos empieza a hacer ruidos o vibraciones inusuales, desconéctelo de la fuente de alimentación y espere hasta que se haya detenido. A continuación realice lo siguiente:
Inspeccione si se han producido daños.
Compruebe si hay alguna pieza suelta y apriétela.
Solicite la reparación de las piezas dañadas o su sustitución por otras con las mismas especificaciones o equivalentes.

3. Funcionamiento

- a) Extraiga la batería siempre antes de:
Limpiar la herramienta o deshacer un bloqueo.
Revisar, efectuar el mantenimiento o llevar a cabo cualquier otro trabajo en el cortasetos.
Ajustar la posición de trabajo del mecanismo de corte.
Dejar el cortasetos sin vigilancia.
- b) Antes de arrancar el motor, compruebe que el cortasetos esté colocado correctamente en una posición de trabajo adecuada.
- c) Cuando utilice el cortasetos, asegúrese siempre de trabajar en una posición firme y segura, especialmente cuando trabaje desde una plataforma o escalera.
- d) No utilice el cortasetos si el mecanismo de corte está dañado o desgastado en exceso.
- e) Compruebe siempre que estén instaladas todas las empuñaduras, asideros y protecciones antes de empezar a usar el cortasetos. No intente utilizar el cortasetos bajo ningún concepto si falta alguna pieza o si está equipado con una modificación no autorizada.
- f) Utilice siempre las dos manos para manejar un cortasetos equipado con dos empuñaduras.
- g) Manténgase siempre alerta de todo lo que le rodea y de los posibles peligros que podrían pasar desapercibidos debido al ruido que hace el cortasetos.

4. Mantenimiento y almacenamiento

- a) Cuando detenga el cortasetos para realizar tareas de mantenimiento o inspección, o para guardarlo, extraiga la batería y compruebe que todas las piezas móviles estén totalmente quietas. Deje enfriar el cortasetos antes de llevar a cabo cualquier tarea de inspección, ajuste, etc.
- b) Deje enfriar el cortasetos antes de guardarlo.
- c) Antes de transportar o guardar el cortasetos, instale siempre la protección de transporte para el mecanismo de corte.









ADVERTENCIAS DE SEGURIDAD PARA LA BATERÍA

- a) **No desmonte, abra o destruya las pilas o las baterías recargables.**
- b) **No provoque un cortocircuito en la batería. No almacene las baterías de forma descuidada en una caja o cajón donde podría provocar un cortocircuito entre ellas o mediante otros objetos metálicos.** Cuando la batería no esté siendo utilizada, manténgala alejada de objetos metálicos, como clips de papel, monedas, llaves, clavos, tornillos u otros objetos metálicos pequeños, que pueden posibilitar la conexión de un borne con otro. Al provocar un cortocircuito con los bornes de la batería se pueden sufrir quemaduras o generar un incendio.
- c) **No exponga las baterías al calor o al fuego. No las guarde expuestas directamente al sol.**
- d) **No exponga las baterías a impactos mecánicos.**
- e) **En caso de que la batería tenga fugas de líquido, no permita que el líquido entre en contacto con la piel o los ojos. Si se produce el contacto, lave la zona afectada con grandes cantidades de agua y acuda a un médico.**
- f) **Acuda a un médico inmediatamente si se ha ingerido una pila o una batería.**
- g) **Mantenga las baterías limpias y secas.**
- h) **Limpie los bornes de la batería con un paño limpio si se ensucian.**
- i) **Cargue la batería antes de utilizarla. Consulte siempre estas instrucciones y aplique el procedimiento de carga adecuado.**
- j) **No deje la batería cargándose durante prolongados períodos de tiempo cuando no se utilice.**
- k) **Después de prolongados períodos de almacenamiento, puede que sea necesario cargar y descargar la batería varias veces para obtener el máximo rendimiento.**
- l) **Las baterías recargables proporcionan mejor rendimiento cuando se utilizan a temperatura ambiente normal (20 °C ± 5 °C).**
- m) **Al eliminar las baterías, mantenga las baterías de distinto sistema electroquímico separadas unas de otras.**
- n) **Recargue solo con el cargador indicado por WORX. No utilice ningún otro cargador que no sea el específicamente proporcionado para el uso con este equipo.** El cargador adecuado para un tipo de baterías puede provocar un incendio si se utiliza con otro tipo de baterías.
- o) **No utilice ninguna batería distinta a la diseñada para utilizarse con el aparato.**
- p) **Mantenga la batería fuera del alcance de los niños.**

- q) **Conserve la documentación original del producto por si tuviera que consultarla en otro momento.**
- r) **Extraiga la batería del aparato cuando no lo utilice.**
- s) **Deshágase del producto correctamente.**
- t) **No se deben mezclar pilas de diferentes fabricantes, capacidad, tamaño o tipo en un mismo dispositivo.**
- u) **Las pilas no se deben quitar del embalaje original hasta que se vayan a utilizar.**
- v) **Se deben observar y respetar las marcas positiva (+) y negativa (-) de la pila.**

SÍMBOLOS

	Para reducir el riesgo de lesión, lea el manual de instrucciones
	Advertencia
	Utilice protección auditiva
	Utilizar protección ocular
	Utilizar una máscara antipolvo
	Usar protección para la cabeza
	Usar guantes de protección
	Usar calzado de protección
	No acercar las manos a la hoja
	Evite cualquier exposición a la lluvia

	Dejar distancia suficiente respecto a las líneas eléctricas
	Mantenga alejados a los visitantes.
	Los residuos de equipamientos eléctricos y electrónicos no deben depositarse con las basuras domésticas. Se recogen para reciclarse en centros especializados. Consulte las autoridades locales o su revendedor para obtener informaciones sobre la organización de la recogida.
 Li-Ion	Batería de iones de litio. Este producto tiene una marca que lo designa para la recogida selectiva, junto con otras pilas y baterías. Una vez recogido, se reciclará o se desmontará con el fin de reducir el impacto en el medioambiente. Las baterías contienen sustancias peligrosas y pueden ser perjudiciales para el medioambiente y para la salud de las personas.
	No incinerar
	Si no se eliminan correctamente, las baterías podrían interferir en el ciclo del agua, una situación que pondría en riesgo el ecosistema. Por este motivo, las baterías no deben eliminarse junto con los residuos municipales sin clasificar.
	Quite la batería antes de llevar a cabo cualquier ajuste o tarea de reparación o mantenimiento.
	Bloquear
	Desbloquear

LISTA DE COMPONENTES

1. EMPUÑADURA DE LA BARRA TELESCÓPICA

2. BOTÓN DE DESBLOQUEO DE LA BARRA TELESCÓPICA

3. BOTÓN DE ROTACIÓN DE LA BARRA TELESCÓPICA

4. GANCHOS PARA LA CORREA DE SOPORTE

5. MANDO DE AJUSTE DEL GANCHO

6. BOTONES DE BLOQUEO DEL CABEZAL DE CORTE

7. BOTÓN DE ROTACIÓN

8. CUCHILLA

9. PALANCA DE DESBLOQUEO DEL CABEZAL DE CORTE

10. BARRA INTERIOR

11. PALANCA DE DESBLOQUEO DE LA BARRA INTERIOR

12. INTERRUPTOR DE ENCENDIDO / APAGADO

13. BLOQUEO DE LA BATERÍA *

14. BATERÍA *

15. FUNDA PROTECTORA DE CUCHILLA

16. CORREA DE SOPORTE

* Los accesorios ilustrados o descritos pueden no corresponder al material suministrado de serie con el aparato.

DATOS TÉCNICOS

Modelo **WG252E WG252E.9 (250-299 - denominaciones de maquinaria, representantes de Cortasetos a batería)**

	WG252E	WG252E.9
Tensión	20V  Max**	
Velocidad sin carga nominal	1340/min	
Máx. longitud de corte	45cm	

Diámetro de corte	16mm	
Longitud de la herramienta	Desde 1.3m hasta 1.8m (máxima extensión)	
Ángulo de rotación del cabezal de corte	Desde -45 hasta 90 grados (10 posiciones)	
Ángulo de rotación de la empuñadura	180 grados en total	
Alcance máximo	3.2m	
Capacidad de la batería	2.0Ah (WA3551)	/
Tipo de batería	iones de litio	/
Modelo de cargador	WA3880	/
Valores de carga	Entrada: 100-240 V~50/60 Hz Salida: 20V  , 2,0 A	/
Tiempo de carga (aprox.)	58 mins	/
Peso de la máquina	3.6kg	3.2kg

**Voltaje medido sin carga. El voltaje inicial máximo de la batería es de 20 voltios. El voltaje nominal es de 18 voltios.

INFORMACIÓN DE RUIDO

Nivel de presión acústica ponderada	$L_{PA} = 79 \text{ dB(A)}$ $K_{PA} = 3 \text{ dB(A)}$
Nivel de potencia acústica ponderada	$L_{WA} = 89.2 \text{ dB(A)}$ $K_{WA} = 3 \text{ dB(A)}$

Utilícese protección auditiva.



INFORMACIÓN DE VIBRACIÓN

Valores totales de vibración (suma vectorial triangular) determinados según la norma EN60745:

Valor de emisión de vibración: $a_h = 2.56 \text{ m/s}^2$

Incertidumbre $K = 1.5 \text{ m/s}^2$

El valor total de vibración declarado se puede utilizar

Recortadora de setos de poste inalámbrico de 20V

ES

para comparar una herramienta con otra y también en una evaluación preliminar de exposición.

ADVERTENCIA : El valor de emisión de vibraciones durante el uso de la herramienta podría diferir del valor declarado dependiendo de la forma en que se use la herramienta según los ejemplos siguientes, y otras variaciones sobre el uso de la herramienta:

Cómo se utiliza la herramienta y se cortan o perforan los materiales.

Si la herramienta se encuentra en buenas condiciones de mantenimiento.

Si se utiliza el accesorio correcto para la herramienta y se garantiza que está afilado y en buenas condiciones.

La firmeza de sujeción de las empuñaduras, y el uso de accesorios para reducir las vibraciones y el ruido. Y si la herramienta se utiliza según su diseño y estas instrucciones

Esta herramienta podría causar síndrome de vibración del brazo y la mano si no se utiliza correctamente.

ADVERTENCIA : Para conseguir una mayor precisión, debe tenerse en cuenta una estimación del nivel de exposición en condiciones reales de todas las partes del ciclo de uso, como los tiempos durante los que la herramienta está apagado o cuando está en funcionamiento pero no está realizando ningún trabajo. Ello podría reducir notablemente el nivel de exposición sobre el periodo de carga total.

Minimización del riesgo de exposición a las vibraciones y el ruido.

Utilice SIEMPRE cinceles, brocas y cuchillas afiladas.

Mantenga esta herramienta de acuerdo con estas instrucciones y bien lubricada (si es necesario).

Si la herramienta se va a utilizar de forma habitual, se recomienda adquirir accesorios para reducir las vibraciones y el ruido.

Planifique su programa de trabajo para distribuir el uso de la herramienta a lo largo de varios días

ACCESORIOS

	WG252E	WG252E.9
Batería (WA3551)	1	/
Cargador (WA3880)	1	/
Funda protectora de cuchilla	1	
Correa de soporte	1	
Accesorio cortasetos (WA0308)	1	

Recomendamos que adquiera todos sus accesorios en el mismo comercio donde compró la herramienta.

Consulte los estuches de los accesorios para más detalles. El personal del comercio también puede ayudar y aconsejar.

INSTRUCCIONES DE FUNCIONAMIENTO



NOTA : Antes de usar la herramienta lea el manual de instrucciones detenidamente.

Utilización reglamentaria

El aparato ha sido diseñado para realizar trabajos de corte y de poda en setos y arbustos en jardines domésticos.

MONTAJE Y FUNCIONAMIENTO

ACCIÓN	FIGURA
ANTES DE UTILIZAR	
Instalación de la batería	Ver Fig. A1
Extracción de la batería	Ver Fig. A2
Comprobación del estado de la batería NOTA: La Fig. A3 solo es aplicable a la batería con indicador de la batería.	Ver Fig. A3
CARGA DE SU BATERÍA	
Encontrará más información en el manual del cargador	Ver Fig. A4
MONTAJE	
Montaje y desmontaje de la barra telescópica	Ver Fig. B1, B2
Montaje y ajuste de la correa de soporte Se recomienda instalar la correa de soporte siempre que se use la herramienta. Ajuste la correa de soporte de forma que le permita trabajar en una posición cómoda. IMPORTANTE: No se coloque nunca la correa en diagonal, cruzando el pecho desde el hombro. La correa se debe colocar únicamente sobre un hombro, ya que esta posición permite quitarse la herramienta más rápidamente en caso de emergencia.	Ver Fig. C
Extensión de la barra interior	Ver Fig. D

TRABAJAR CON EL CORTASETOS PARA CORTES HORIZONTALES O VERTICALES

Antes de cortar una zona, inspecciónela y retire cualquier objeto extraño que pudiera salir disparado o atascarse en las cuchillas. Sostenga siempre el cortasetos con ambas manos y con la cuchilla lo más alejada posible durante el arranque.

Para cortar ramas nuevas, mueva el cortasetos realizando barridos para que las ramas entren directamente en la cuchilla.

Deje que la cuchilla alcance su máxima velocidad antes de cortar. Durante el uso, mantenga las cuchillas alejadas de la gente y los objetos como paredes, piedras grandes, árboles, vehículos, etc.

Si la cuchilla se atasca, detenga inmediatamente el cortasetos. Libere las dos palancas antes de intentar extraer cualquier resto de la cuchilla.

Utilice guantes para podar ramas espinosas o con púas.

No intente cortar ramas demasiado gruesas para la cuchilla.

•ALTOS CORTES

Haga un movimiento de gran amplitud en los 2 sentidos con su cortasetos. Una ligera inclinación de las cuchillas de arriba abajo que acompañe el movimiento dará una excelente calidad de corte.

•CORTES VERTICALES

Para realizar cortes verticales, comience por la parte inferior del seto, corte subiendo y efectuando un corte cónico de la parte baja hacia arriba. Esta forma permite una mejor exposición del seto y un crecimiento más uniforme.

MANTENIMIENTO

Extraiga la batería del cortasetos antes de llevar a cabo cualquier tarea de ajuste, mantenimiento o servicio.

No posee piezas en su interior que deban ser reparadas por el usuario. Nunca emplee agua o productos químicos para limpiar su herramienta. Use simplemente un paño seco. Guarde siempre su herramienta en un lugar seco. Mantenga limpias las ranuras de ventilación del motor. Mantenga todos los controles de funcionamiento libres de polvo.

PROTECCIÓN AMBIENTAL



Los residuos de equipamientos eléctricos y electrónicos no deben depositarse con las basuras domésticas. Se recogen para reciclarse en centros especializados. Consulte las autoridades locales o su distribuidor para obtener información sobre la organización de la recogida.

Empuñadura trasera giratoria NOTA: El ángulo de corte se puede ajustar entre 0° y 90° hacia la izquierda y hacia la derecha ¡ADVERTENCIA! Compruebe siempre que la empuñadura esté bloqueada en la posición deseada antes de utilizar la herramienta.No gire la empuñadura cuando el cortasetos esté en marcha.	Ver Fig. E
Ajuste del ángulo del cabezal ADVERTENCIA: Si el cabezal de corte no está fijado correctamente, alguien podría resultar herido y podría causar daños materiales.	Ver Fig. F
FUNCIONAMIENTO	
Extraiga la protección de la cuchilla	Ver Fig. G
Puesta en marcha y parada	Ver Fig. H
Altos cortes ADVERTENCIA: Si falta alguna pieza, o están dañadas o rotas, no utilice el cortasetos hasta que se hayan reparado o reemplazado todas las piezas defectuosas. Si no se respeta esta instrucción, alguien podría resultar herido de gravedad.	Ver Fig. I1
Cortes verticales ADVERTENCIA: Antes de girar la empuñadura se debe detener el cortasetos.	Ver Fig. I2
Lubricar la cuchilla NOTA: Para evitar posibles daños en la cuchilla, es muy importante que únicamente se utilice el aceite lubricante estándar recomendado (WD-40).	Ver Fig. J

DECLARACIÓN DE CONFORMIDAD

Los que reciben,
POSITEC Germany GmbH
Grüner Weg 10, 50825 Cologne, Germany

Declaran que el producto

Descripción **Cortasetos telescópico inalámbrico**
Modelo **WG252E WG252E.9 (250-299 - denominaciones de maquinaria, representantes de Cortasetos a batería)**
Función *Cortar setos y maleza*

Cumple con las siguientes Directivas,
2006/42/EC
2014/30/EU
2011/65/EU&(EU)2015/863
2000/14/EC modificada por 2005/88/EC

2000/14/EC modificada por 2005/88/EC:
- Procedimiento de evaluación de la conformidad de acuerdo con **Annex V**
- Nivel de presión acústica **89.2 dB(A)**
- Nivel de intensidad acústica **92 dB(A)**

Normativas conformes a,
EN 60745-1
EN ISO 10517
EN ISO 3744
EN 55014-1
EN 55014-2

La persona autorizada para componer el archivo técnico,
Firma Marcel Filz
Dirección Positec Germany GmbH
Grüner Weg 10, 50825 Cologne, Germany



2019/11/06
Allen Ding
Ingeniero Jefe Adjunto. Pruebas y Certificación.
Positec Technology (China) Co., Ltd
18, Dongwang Road, Suzhou Industrial
Park, Jiangsu 215123, P. R. China

PRODUCTVEILIGHEID

ALGEMENE

VEILIGHEIDSWAARSCHUWINGEN

VOOR VERMOGENSMACHINE



WAARSCHUWING! Lees alle instructies zorgvuldig door. Indien u zich niet aan alle onderstaande instructies houdt, kan dat leiden tot een elektrische schok, brand en/of ernstig letsel.

Bewaar alle waarschuwingen en instructies voor latere naslag.

De term "(elektrisch) gereedschap" in de waarschuwingen hieronder, verwijst naar uw op netspanning werkende gereedschap (met stroomdraad) of uw accugereedschap (draadloos).

1) WERKGEBIED

- a) **Houd uw werkgebied schoon en zorg ervoor dat deze goed verlicht is.** In rommelige en slecht verlichte werkgebieden gebeuren sneller ongelukken.
- b) **Gebruik elektrisch gereedschap niet in explosieve atmosferen, zoals in de nabijheid van ontvlambare vloeistoffen, gassen of stof.** Elektrisch gereedschap veroorzaakt vonken die de stof of de gassen kunnen doen ontvlammen.
- c) **Houd kinderen en omstanders uit de buurt terwijl u met elektrisch gereedschap werkt.** Afleidingen kunnen ervoor zorgen dat u de controle over het gereedschap verliest.

2) ELEKTRISCHE VEILIGHEID

- a) **De stekker van het elektrisch gereedschap moet passen in het stopcontact. Pas de stekker op geen enkele manier aan om te zorgen dat hij wel past. Gebruik geen adapterstekkers terwijl u geaard elektrisch gereedschap gebruikt.** Onaangepaste stekkers die in het stopcontact passen, verminderen de kans op een elektrische schok.
- b) **Vermijd lichamelijk contact met gearde of gegronde oppervlakken, zoals buizen, radiatoren, fornuizen en koelkasten.** Als uw lichaam geaard of geground is, is er een grotere kans op een elektrische schok.
- c) **Stel uw elektrische gereedschap niet bloot aan regen of natte omstandigheden.** Water dat elektrisch gereedschap kan binnendringen, vergroot de kans op een elektrische schok.
- d) **Gebruik de stroomdraad niet op een andere manier dan waarvoor deze gemaakt is. Trek niet aan de stroomdraad, ook niet om de stekker uit het stopcontact te krijgen en draag het gereedschap niet door het aan de stroomdraad vast te houden. Houd de stroomdraad uit de buurt van hitte, olie, scherpe hoeken en bewegende onderdelen.** Beschadigde of verwarde stroomdraden vergroten de kans op een elektrische schok.

- e) **Wanneer u het elektrische gereedschap buitenshuis gebruikt, dient u te zorgen voor een verlengsnoer dat geschikt is voor gebruik buitenshuis.** Het gebruik van een verlengsnoer dat geschikt is voor gebruik buitenshuis, vermindert de kans op een elektrische schok.
- f) **Moet een krachtmachine in een vochtige locatie worden gebruikt, gebruik dan een aardlekschakelaar (ALS).** Een ALS vermindert het gevaar op elektrische schokken.

3) PERSOONLIJKE VEILIGHEID

- a) **Blijf alert, kijk waar u mee bezig bent en gebruik uw gezonde verstand wanneer u met elektrisch gereedschap werkt. Gebruik geen elektrisch gereedschap wanneer u moe bent of onder de invloed van drugs, alcohol of medicijnen.** Een moment van onoplettendheid bij het gebruik van elektrisch gereedschap kan leiden tot ernstig persoonlijk letsel.
 - b) **Gebruik een veiligheidsuitrusting. Draag altijd oogbescherming.** Een veiligheidsuitrusting, zoals een stofmasker, schoenen met antislipzolen, een veiligheidshelm, of oorbescherming die onder de juiste omstandigheden gebruikt wordt, vermindert de kans op persoonlijk letsel.
 - c) **Pas op dat het apparaat niet onbedoeld wordt gestart. Zorg ervoor dat de schakelaar uit staat voordat u de voeding en/of batterij aansluit, en als u de machine opakt en draagt.** Gereedschap dragen terwijl u uw vinger op de schakelaar houdt, of de stekker in het stopcontact steken terwijl het gereedschap ingeschakeld staat, is vragen om ongelukken.
 - d) **Verwijder inbussleutels of moersleutels voordat u het gereedschap inschakelt.** Een sleutel die nog in of op een draaiend onderdeel van het elektrische gereedschap zit, kan leiden tot ernstig persoonlijk letsel.
 - e) **Werk niet boven uw macht. Zorg er altijd voor dat u stevig staat en goed in balans bent.** Hierdoor heft u betere controle over het gereedschap in onverwachte situaties.
 - f) **Draag geschikte kleding. Draag geen loszittende kleding of sieraden. Houd uw haar, kleding en handschoenen uit de buurt van bewegende onderdelen.** Loszittende kleding, sieraden of lang haar kan vast komen te zitten in bewegende onderdelen.
 - g) **Wanneer er apparaten worden bijgeleverd voor stofafzuiging en -opvang, zorg er dan voor dat deze aangesloten zijn en op de juiste manier gebruikt worden.** Het gebruik van deze apparaten vermindert de gevaren die door stof kunnen ontstaan.
- #### **4) GEBRUIK EN ONDERHOUD VAN ELEKTRISCH GEREEDSCHAP**
- a) **Forceer het gereedschap niet. Gebruik gereedschap dat voor de toepassing**

geschikt is. Het gebruik van geschikt gereedschap levert beter werk af en werkt veiliger als het gebruikt wordt op de snelheid waar het voor ontworpen is.

- b) Gebruik het gereedschap niet wanneer de aan/uitschakelaar niet functioneert.** Gereedschap dat niet kan worden bediend met behulp van de schakelaar is gevaarlijk en dient te worden gerepareerd.
- c) Neem de stekker uit het stopcontact en/of verwijder de batterij voordat u instellingen verandert, toebehoren vervangt of de machine opbergt.** Deze preventieve veiligheidsmaatregelen verminderen de kans op het ongewild inschakelen van het gereedschap.
- d) Berg gereedschap dat niet gebruikt wordt buiten het bereik van kinderen op en laat personen die niet bekend zijn met het gereedschap of met deze veiligheidsinstructies het gereedschap niet bedienen.** Elektrisch gereedschap kan in de handen van ongetrainde gebruikers gevaarlijk zijn.
- e) Onderhoud elektrisch gereedschap op de juiste wijze. Controleer of bewegende onderdelen nog goed uitgelijnd staan, of ze niet ergens vastzitten en controleer op elke andere omstandigheid die ervoor kan zorgen dat het gereedschap niet goed functioneert. Wanneer het gereedschap beschadigd is, dient u het te repareren voordat u het in gebruik neemt.** Veel ongelukken worden veroorzaakt door slecht onderhouden elektrisch gereedschap.
- f) Houd snijdend gereedschap schoon en scherp.** Goed onderhouden snijdend gereedschap met scherpe zaagbladen/messen zal minder snel vastlopen en is makkelijker te bedienen.
- g) Gebruik het gereedschap, de accessoires, de bitjes, enz. in overeenstemming met deze instructies en op de manier zoals bedoeld voor het specifieke type elektrisch gereedschap, rekening houdend met de werkomstandigheden en het uit te voeren werk.** Het gereedschap gebruiken voor andere doeleinden dan waar deze voor ontworpen is, kan gevaarlijke situaties opleveren.

5) GEBRUIK EN ONDERHOUD VAN ACCUGEREEDSCHAP

- a) Laad het accupack alleen op met de door de fabrikant aangegeven oplader.** Een oplader die geschikt is voor het ene type accupack, kan brand veroorzaken wanneer die gebruikt wordt voor een ander type accupack.
- b) Gebruik het gereedschap uitsluitend met het aangegeven accupack.** Door het gebruik van andere accupacks ontstaat de kans op letsel of brand.
- c) Wanneer het accupack niet gebruikt wordt, dient u het uit de buurt te houden van metalen voorwerpen, zoals paperclips,**

munten, sleutels, spijkers, schroeven of andere kleine metalen voorwerpen die een verbinding kunnen maken tussen de contactpunten van de terminal. Het kortsluiten van de accuterminals kan zorgen voor brandwonden of brand.

- d) Onder extreme omstandigheden kan er vloeistof uit de accu lopen; raak deze vloeistof niet aan. Wanneer u toch onverhoopt met de vloeistof in aanraking komt, dient u dit onmiddellijk af te spoelen met water. Wanneer de vloeistof in de ogen komt, dient u zo snel mogelijk een arts te raadplegen.** Vloeistof die afkomstig is uit de accu kan irritatie of brandwonden veroorzaken.

6) SERVICE

- a) Laat uw elektrisch gereedschap repareren door een bevoegde reparateur die alleen originele reserveonderdelen gebruikt.** Zo bent u er zeker van dat uw gereedschap veilig blijft.

AANVULLENDE VEILIGHEIDS WAARSCHUWINGEN

- 1. Houd alle lichaamsdelen uit de buurt van het snijblad. Verwijder het materiaal niet en houd het niet vast terwijl het snijblad in beweging is. Zorg ervoor dat de schakelaar uit staat als u vastgelopen materiaal verwijdert.** Een ogenblik van onoplettendheid bij het gebruik van de heggenschaar kan ernstig persoonlijk letsel tot gevolg hebben.
- 2. Draag de heggenschaar aan het handvat met een stilstaand snijblad. Vervoert u de heggenschaar of slaat u hem op, gebruik dan altijd de beschermkap van het snijblad.** Door de heggenschaar met zorg te behandelen vermindert u de kans op letsel door het snijblad.
- 3. Houd het gereedschap vast bij de geïsoleerde handvatten als u een actie onderneemt waarbij het priemende gereedschap in contact kan komen met verborgen kabels.** Contact met een kabel waar spanning op staat zet tevens spanning op metalen onderdelen van het apparaat en geeft de gebruiker een schok.

BELANGRIJK LEES DIT VOOR GEBRUIK BEWAAR DEZE INSTRUCTIES VOOR LATERE NASLAG

Aanwijzingen voor een veilig gebruik

1. Training

Lees de gebruikershandleiding goed door voordat u het apparaat probeert te bedienen.

2. Voorbereiding

- DEZE HEGGENSCHAAR KAN ERNSTIGE VERWONDINGEN VEROORZAKEN. Lees de instructies aandachtig door om de heggenschaar op de juiste manier te gebruiken, voor te bereiden, te onderhouden, te starten en uit te schakelen. Maak uzelf vertrouwd met alle bedieningsknoppen en het juiste gebruik van de heggenschaar.
- Laat de heggenschaar nooit gebruiken door kinderen.
- Let op voor bovengrondse hoogspanningslijnen.
- Gebruik het apparaat niet in de buurt van andere mensen, vooral kinderen.
- Draag gepaste kleding! Draag geen loszittende kleding of juwelen die door bewegende onderdelen gegrepen kunnen worden. Het is aangeraden stevige handschoenen, schoenen met antislipzolen en een veiligheidsbril te dragen.
- Als het snijmechanisme een vreemd voorwerp raakt of als de heggenschaar ongewone geluiden of trillingen maakt, schakel de stroombron dat uit en laat de heggenschaar stilvallen. Onderneem daarna de volgende stappen:
 - Controleer het apparaat op schade.
 - Controleer op losse onderdelen en maak deze, indien van toepassing, terug vast.
 - Laat beschadigde onderdelen vervangen door of herstellen met onderdelen met gelijkwaardige specificaties.

3. Bediening

- Verwijder de accu voordat u
 - het apparaat schoonmaakt of een verstopping oplost;
 - het apparaat controleert of er onderhoud op uitvoert;
 - de werkpositie van het snijsysteem aanpast;
 - de heggenschaar onbeheerd achterlaat.
- Zorg ervoor dat de heggenschaar juist geplaatst is in een aangewezen werkpositie voordat u de motor start.
- Zorg er tijdens gebruik steeds voor dat de werkpositie veilig is, vooral wanneer u het apparaat op een trap of ladder gebruikt.
- Gebruik de heggenschaar niet met een beschadigd of versleten snijsysteem.
- Zorg er steeds voor dat alle handvaten en afschermingen gemonteerd zijn voordat u de heggenschaar gebruikt. Probeer nooit een onvolledige heggenschaar of een schaar met ongeoorloofde wijzigingen te gebruiken.
- Gebruik steeds twee handen om een heggenschaar met twee handvaten te bedienen.
- Wees u altijd bewust van uw omgeving en blijf waakzaam voor mogelijke gevaren waarvan u zich mogelijk niet bewust bent door het geluid van de heggenschaar.

4. Onderhoud en opslag

- Als u de heggenschaar stilletgt voor onderhoud, controles of opberging, verwijder dan de accu uit

het apparaat en zorg ervoor dat alle bewegende onderdelen tot stilstand zijn gekomen. Laat de heggenschaar afkoelen voordat u hem controleert, aanpast, enz.

- Laat de heggenschaar steeds afkoelen voordat u hem opbergt.
- Gebruik steeds de transportbeschermkap wanneer u de heggenschaar vervoert of opbergt

VEILIGHEIDSINSTRUCTIES VOOR HET ACCUPACK

- Batterijcellen en accupacks mogen niet gedemonteerd, geopend of vernietigd worden.**
- Sluit accupacks niet kort. Bewaar accupacks niet willekeurig in een doos of lade waar ze elkaar kunnen kortsluiten of door geleidende voorwerpen kortgesloten kunnen worden.** Houd het accupack op een afstand van andere metalen voorwerpen als paperclips, muntstukken, sleutels, nagels, schroeven en andere kleine metalen voorwerpen die de contacten van de accupack kunnen verbinden. *Kortgesloten contacten van accupacks kunnen brandwonden of brand veroorzaken.*
- Stel accupacks niet bloot aan warmte of vuur. Vermijd opslag in direct zonlicht.**
- Stel accupacks niet bloot aan mechanische schokken.**
- Als een accu lekt dient men voorzichtig te zijn dat de vloeistof niet in contact komt met de huid of de ogen. Als dat toch gebeurt spoelt men de huid onder stromend water en raadpleegt men een arts.**
- Raadpleeg meteen een arts wanneer een batterij of accupack is ingeslikt .**
- Houd batterijcellen en accupacks schoon en droog.**
- Veeg de aansluitingen van het accupack schoon met een droge doek als ze vuil zijn geworden.**
- Accupacks moeten voor gebruik worden opgeladen. Lees de gebruiksaanwijzing voor de juiste laadinstructies.**
- Laat accupacks niet langdurig opladen als ze niet worden gebruikt.**
- Na een lange opslagperiode kan het nodig zijn het accupack enkele keren op te laden en te ontladen voor een optimale prestatie.**
- Accupacks presteren het best bij normale kamertemperatuur (20 °C ± 5 °C).**
- Wanneer u accupacks wegwerpt, dient u accupacks van verschillende elektrochemische systemen van elkaar afgezonderd te houden.**
- Laad alleen op met een lader met de technische gegevens van WORX. Gebruik geen andere lader dan de lader die specifiek voor dat doel met de apparatuur is meegeleverd. Een lader voor één type accupack**

geschikt is kan een brandgevaar inhouden wanneer gebruikt met een ander type.

- o) Gebruikt geen accupack dat niet bedoeld is voor gebruik met deze apparatuur.**
- p) Houd accupacks buiten het bereik van kinderen.**
- q) Bewaar de oorspronkelijke instructies van het product voor latere gebruik.**
- r) Verwijder het batterijpakket uit de apparatuur als het niet in gebruik is.**
- s) Volg de juiste procedure voor afvalverwijdering na afdanken van dit apparaat .**
- t) Gebruik geen cellen van verschillende fabrikanten, capaciteit, afmetingen of typen binnen een apparaat.**
- u) Verwijder het accupack niet uit de originele verpakking, tot dit nodig is voor gebruik.**
- v) Let op de plus (+) en min (-) markeringen op de accu en zorg voor correct gebruik.**

SYMBOLEN

	Om het risico op letsels te beperken, moet u de gebruikershandleiding lezen
	Waarschuwing!
	Draag oorbescherming
	Draag oogbescherming
	Draag stofmasker
	Draag hoofdbescherming
	Draag beschermende handschoenen
	Draag beschermend schoeisel

	Houd uw handen uit de buurt van het snijgedeelte
	Niet blootstellen aan regen
	Houd voldoende afstand van hoogspanningslijnen
	Houd omstanders op afstand.
	Afgedankte elektrische producten kunt u niet met het normale huisafval weggoien. Breng deze producten, indien mogelijk, naar een recyclecentrum bij u in de buurt. Vraag de verkoper of de gemeente naar informatie en advies over het recyclen van elektrische producten.
 Li-Ion	Li-Ion-accu Dit product is uitgerust met een symbool dat 'gescheiden inzameling' aanduidt voor alle accu's. Ze worden dan gerecycled of gedemonteerd om de impact op het milieu te verminderen. Accu's kunnen gevaarlijk zijn voor het milieu en de menselijke gezondheid, omdat ze gevaarlijke stoffen bevatten.
	Niet in brand steken
	Accu's kunnen in de waterkringloop terechtkomen als ze op onjuiste wijze worden weggegooid, wat gevaarlijk kan zijn voor het ecosysteem. Gooi afgedankte accu's niet weg bij het ongesorteerde huishoudelijke afval.
	Verwijder de batterij voordat u instellingen, reparaties of onderhoud uitvoert.
	Vergrendelen



Ontgrendelen

ONDERDELENLIJST

1. HANDVAT VAN DE VERLENGINGSSTANG
2. VERGREDELING-UIT-KNOP VAN DE VERLENGINGSSTANG
3. ROTATIEKNOP VAN DE VERLENGINGSSTANG
4. HAKEN VOOR DE SCHOUDERRIEM
5. AFSTELKNOP VOOR DE HAKEN
6. VERGREDELINGSKNOPPEN VAN DE TRIMMERKOP
7. ROTATIEKNOP
8. SNIJBLAD
9. ONTGRENDELINGSHENDEL VAN DE TRIMMERKOP
10. BINNENSTANG
11. ONTGRENDELINGSHENDEL VAN DE BINNENSTANG
12. AAN/UITSCHAKELAAR
13. VERLENGKNOP *
14. ACCUPACK *
15. BESCHERMKOKER
16. SCHOUDERRIEM

* Sommige afgebeelde of beschreven toebehoren worden niet meegeleverd.

TECHNISCHE GEGEVENS

Type **WG252E WG252E.9 (250-299 - aanduiding van machinerie, kenmerkend van Draadloze Heggenschaar)**

	WG252E	WG252E.9
Spanning	20V Max**	
Snelheid onbelast	1340/min	

Max. snijlengte	45cm	
Snijdiameter	16mm	
Lengte van het apparaat	Van 1.3m tot 1.8m (volledig uitgeschoven)	
Draaihoek van de trimmerkop	-45 tot 90 graden (10 posities)	
Draaihoek van het handvat	180 graden in totaal	
Totaal bereik	3.2m	
Accu capaciteit	2.0Ah (WA3551)	/
Accutype	Lithium-ion	/
Model van de acculader	WA3880	/
Spanning van de acculader	invoer: 100-240 V ~ 50/60 Hz Uitvoer: 20 V , 2,0 A	/
Oplaadtijd (ongeveer)	58 mins	/
Mesbeweging	3.6kg	3.2kg

**Spanning gemeten zonder belasting.
Beginspanning batterij bereikt maximum 20 volt.
Nominale spanning is 18 volt.

GELUIDSPRODUCTIE

A-gewogen geluidsdruk	$L_{pA} = 79 \text{ dB(A)}$
	$K_{pA} = 3 \text{ dB(A)}$
A-gewogen geluidsvermogen	$L_{wA} = 89.2 \text{ dB(A)}$
	$K_{wA} = 3 \text{ dB(A)}$

Draag oorbescherming



TRILLINGSGEGEVENS

Totale trillingswaarden (som triax vector) bepaald volgens EN 60745:

Trillingswaarde: $a_h = 2.56 \text{ m/s}^2$

Onzekerheid $K = 1.5 \text{ m/s}^2$

De opgegeven totale trillingswaarde kan worden gebruikt om een gereedschap met een ander te vergelijken en kan ook dienen als een voorlopige beoordeling van de blootstelling.



WAARSCHUWING : De mate van trilling tijdens gebruik van deze vermogensmachine kan verschillen van de nominale waarde, afhankelijk van de wijze waarop de machine wordt gebruikt, zoals in de volgende voorbeelden:

Hoe de machine gebruikt wordt en hoe het materiaal gesneden of geboord wordt.

De conditie en de onderhoudstoestand van de machine.

Gebruik van de juiste toebehoren voor het gereedschap en of deze scherp zijn en in goede staat verkeren.

De stevigheid van de grip op de handgrepen en het eventuele gebruik van antivibratie-accessoires.

En of het gereedschap wordt gebruikt waarvoor het ontworpen is en in overeenstemming met deze instructies.

Deze machine kan een trillingssyndroom in hand en arm veroorzaken als hij niet op de juiste wijze gehanteerd wordt



WAARSCHUWING : Voor de nauwkeurigheid moet bij een schatting van het blootstellingsniveau in de feitelijke gebruiksomstandigheden rekening worden gehouden met alle delen van de bewerking, zoals het moment dat de machine wordt uitgeschakeld en de tijden waarop de machine loopt zonder daadwerkelijk gebruikt te worden. Dit kan het blootstellingsniveau over de totale werkperiode aanzienlijk verminderen.

De blootstelling aan trillingen verminderen.

Gebruik **ALTIJD** scherpe beitels, boren en zaagbladen. Onderhoud de machine volgens deze instructies en houd hem goed gesmeerd (voor zover van toepassing)

Wordt de machine geregeld gebruikt, schaf dan toebehoren tegen trillingen aan.

Plan de werkzaamheden zodat de taken met veel trillingen over een aantal dagen verspreid worden.

ACCESSOIRES

	WG252E	WG252E.9
Accupack (WA3551)	1	/
Oplader (WA3880)	1	/
Beschermkoker		1
Schouderriem		1
Hulpstuk voor de heggenschaar (WA0308)		1

Wij adviseren u alle accessoires te kopen in de winkel waar u het gereedschap heeft aangekocht. Kijk op de verpakking van accessoires voor meer informatie. Ook het winkelpersoneel kan u helpen en adviseren.

BEDIENINGSINSTRUCTIES



OPMERKING : Lees het instructieboekje aandachtig voor gebruik van het gereedschap.

Gebruik volgens bestemming

Het gereedschap is bestemd voor het knippen en snoeien van heggen en struiken in de tuinvoor particulier gebruik.

ASSEMBLAGE EN BEDIENING

ACTIE	FIGUUR
VOOR GEBRUIK	
De accu installeren	Zie Fig. A1
De accu verwijderen	Zie Fig. A2
De toestand van de accu controleren OPMERKING: Fig. A3 is alleen geschikt voor het accupack met indicatielampje voor de accu.	Zie Fig. A3
HET ACCUPACK OPLADEN U vindt meer gedetailleerde informatie in de handleiding voor het laadapparaat	Zie Fig. A4
MONTAGE	
De verlengingsstang vastmaken en ontgrendelen	Zie Fig. B1, B2
De schouderriem vastmaken en ontgrendelen Het is aangeraden om steeds de schouderriem vast te maken wanneer u het apparaat gebruikt. Pas de schouderriem aan voor een comfortabele werkpositie. BELANGRIJK: Plaats de riem nooit diagonaal over uw schouder en borst, maar plaats hem op een van uw schouders. Zo kunt u het apparaat snel van uw lichaam verwijderen bij gevaar.	Zie Fig. C
De binnenstang uitschuiven	Zie Fig. D
Draaibare achterste hendel OPMERKING: De snielhoek kan worden aangepast tussen 0°-90° naar links of rechts. WAARSCHUWING: Zorg er altijd voor dat de hendel vergrendeld is in de gewenste positie, voordat u het apparaat gaat gebruiken. Draai de hendel niet als de trimmer gebruikt wordt.	Zie Fig. E

De hoek van de kop aanpassen WAARSCHUWING: Als u de trimmerkop niet goed vastmaakt kan dit leiden tot lichamelijk letsel en/of schade aan eigendommen.	Zie Fig. F
BEDIENING	
Verwijder de beschermkoker	Zie Fig. G
In- en uitschakelen	Zie Fig.. H
De bovenkant snoeien Waarschuwing: Als er onderdelen ontbreken, beschadigd of defect zijn, gebruik uw heggenchaar dan niet, voordat alle beschadigde onderdelen vervangen of gerepareerd zijn. Als hieraan niet voldaan wordt, kan ernstig lichamelijk letsel het gevolg zijn.	Zie Fig. I1
DE ZIJKANT SNOEIEN WAARSCHUWING: Stop het gebruik van de trimmer, vóórdat u de hendel draait.	Zie Fig. I2
DE MESSEN SMEREN OPMERKING: Het is belangrijk om alleen de aanbevolen standaardmeerolie te gebruiken (WD-40), om schade aan het blad te voorkomen.	Zie Fig. J

houdt in de richting van de beweging.

DE ZIJKANT SNOEIEN

Bij het snoeien van de zijkant van een heg, begint u onderaan en werkt u naar boven toe, terwijl u ervoor zorgt dat de heg een beetje spits toeloopt naarmate u hoger komt. Hierdoor wordt er meer van de heg zichtbaar en zal de begroeiing beter verdeeld zijn.

ONDERHOUD

Verwijder de accu uit de heggenchaar voordat u verstellingen of onderhoud uitvoert.

Dit gereedschap bevat geen onderdelen waaraan de gebruiker onderhoud kan of moet uitvoeren. Gebruik nooit water of chemische reinigingsmiddelen voor het schoonmaken van uw elektrische gereedschap. Veeg het schoon met een droge doek. Bewaar uw elektrische gereedschap altijd op een droge plek. Houd de ventilatiegaten van de motor schoon. Houd alle bedieningselementen vrij van stof.

BESCHERMING VAN HET MILIEU



Afgedankte elektrische producten kunt u niet met het normale huisafval weggooien. Breng deze producten, indien mogelijk, naar een recyclecentrum bij u in de buurt. Vraag de verkoper of de gemeente naar informatie en advies over het recyclen van elektrische producten.

DE HEGGENSCHAAR GEBRUIKEN

Voordat u een gebied snoeit, moet u het eerst inspecteren en vreemde objecten verwijderen die in de snijbladen kunnen vallen of verstrikken. Houd de heggenchaar altijd met beide handen vast en met het snijblad van u weg gericht voordat u het gereedschap inschakelt.

Wanneer u nieuwe bladeren snoeit, dient u een brede zwaaiende beweging te gebruiken, zodat de stammen direct in het mes terechtkomen.

Wacht tot de snijbladen hun volle snelheid hebben bereikt voordat u het snoeien start. Houd de snijbladen tijdens het gebruik weg van mensen en objecten zoals muren, grote stenen, bomen, voertuigen, enz.

Als de messen blijven hangen, dient u de heggenchaar onmiddellijk te stoppen. Haal de stekker uit het stopcontact en verwijder het blokkerende materiaal van het mes en repareer of vervang deze waar nodig.

Draag handschoenen wanneer u planten met doorns snoeit.

Probeer geen stammen te snoeien die te dik zijn om tussen de messen te passen.

DE BOVENKANT SNOEIEN

Snoei met een zwaaiende beweging. Het geeft het beste resultaat als u de messen iets naar beneden

CONFORMITEITVERKLARING

Wij,
POSITEC Germany GmbH
Grüner Weg 10, 50825 Cologne, Germany

Verklaren dat het product

Beschrijving: **Draadloze uitschuifbare
heggenschaar**

Type **WG252E WG252E.9 (250-299 -
aanduiding van machinerie, kenmerkend van
Draadloze Heggenschaar)**

Functie *Snoeien van heggen en struiken*

Overeenkomt met de volgende richtlijnen,
**2006/42/EC, 2014/30/EU, 2011/65/
EU&(EU)2015/863, 2000/14/EC gewijzigd door
2005/88/EC**

2000/14/EC gewijzigd door 2005/88/EC:
- Procedure beoordeling conformiteit volgens:

Annex V

- Niveau gemeten geluidsvermogen **89.2 dB (A)**
- Opgegeven, gegarandeerde niveau
geluidsvermogen **92 dB (A)**

De betrokken aangemelde instantie:

EN 60745-1
EN ISO 10517
EN ISO 3744
EN 55014-1
EN 55014-2

**De persoon die bevoegd is om het technische
bestand te compileren,**

Naam Marcel Filz
Adres Positec Germany GmbH
Grüner Weg 10, 50825 Cologne, Germany



2019/11/06
Allen Ding
Plaatsvervangend Chief Ingenieur,
Testen en Certificering
Positec Technology (China) Co., Ltd
18, Dongwang Road, Suzhou Industrial
Park, Jiangsu 215123, P. R. China

BEZPIECZEŃSTWO PRODUKTU OGÓLNE OSTRZEŻENIA DOTYCZĄCE BEZPIECZEŃSTWA PODCZAS PRACY Z ELEKTRONARZĘDZIAMI



UWAGA Należy przeczytać wszystkie przepisy. Błędy w przestrzeganiu następujących przepisów mogą spowodować porażenie prądem, pożar i/lub ciężkie obrażenia ciała.

Należy dobrze przechowywać te przepisy.

Użyte w dalszej części pojęcie „elektronarzędzie” odnosi się do elektronarzędzi napędzanych prądem (z kablem zasilającym) i do elektronarzędzi napędzanych akumulatorami (bez kabla zasilającego).

1) Miejsce pracy

- a) **Miejsce pracy należy utrzymywać w czystości i dobrze oświetlone.** Nieporządek i nie oświetlane zakrepy pracy mogą doprowadzić do wypadków.
- b) **Nie należy pracować tym narzędziem w otoczeniu zagrożonym wybuchem, w którym znajdują się np. łatwopalne cieczce, gazy lub pyły.** Elektronarzędzia wywołują iskry, które mogą podpalić ten pył lub parę.
- c) **Elektronarzędzie trzymać podczas pracy z daleka od dzieci i innych osób.** Przy odwróceniu uwagi można stracić kontrolę nad narzędziem.

2) Bezpieczeństwo elektryczne

- a) **Wtyczka urządzenia musi pasować do gniazda. Nie należy używać wtyczek adapterowych razem z uziemionymi narzędziami.** Niezmienione wtyczki i pasujące gniazda zmniejszają ryzyko porażenia prądem.
 - b) **Należy unikać kontaktu z uziemionymi powierzchniami jak rury, grzejniki, piece i lodówki.** Istnieje zwiększone ryzyko porażenia prądem, gdy Państwa ciało jest uziemione.
 - c) **Urządzenie należy trzymać zabezpieczone przed deszczem i wilgocią.** Wniknięcie wody do elektronarzędzia podwyższa ryzyko porażenia prądem.
 - d) **Nigdy nie należy używać kabla do innych czynności. Nigdy nie używać kabla do noszenia urządzenia za kabel, zawieszania lub do wyciągania wtyczki z gniazda. Kabel należy trzymać z daleka od wysokich temperatur, oleju; ostrych krawędzi lub ruchomych części urządzenia.** Uszkodzone lub poplątane kable zwiększają ryzyko porażenia prądem.
 - e) **W przypadku, że elektronarzędziem pracuje się na świeżym powietrzu należy używać kabla przedłużającego,**
- który dopuszczony jest do używania na zewnątrz. Użycie dopuszczonego do używania na zewnątrz kabla przedłużającego zmniejsza ryzyko porażenia prądem.
- f) **Jeśli nie można uniknąć posługiwania się elektronarzędziem w miejscu o dużej wilgotności należy użyć zabezpieczonego zasilacza domowego (RCD).** Stosowanie RCD zmniejsza ryzyko porażenia prądem elektrycznym.
- ### 3) Bezpieczeństwo osób
- a) **Należy być uważnym, zważać na to co się robi i pracę elektronarzędziem rozpocząć z rozsądkiem. Nie należy używać urządzenia gdy jest się zmęczonym lub pod wpływem narkotyków, alkoholu lub lekarstw.** Moment nieuwagi przy użyciu urządzenia może doprowadzić do poważnych obrażeń ciała.
 - b) **Należy nosić osobiste wyposażenie ochronne i zawsze okulary ochronne.** Noszenie osobistego wyposażenia ochronnego jak maska przeciwpyłowa, nieślizgające się buty robocze, hełm ochrony lub ochrona słuchu, w zależności od rodzaju i użycia elektronarzędzia zmniejsza ryzyko obrażeń ciała.
 - c) **Należy zapobiec przypadkowemu uruchomieniu. Przed podłączeniem do sieci zasilającej i/lub zestawu baterii, podniesieniem urządzenia i przenoszeniem urządzenia należy sprawdzić, czy przełącznik znajduje się w pozycji wyłączenia.** W przypadku, że przy noszeniu urządzenia trzyma się palec na włączniku/wyłączniku lub włączone urządzenie podłączone zostanie do prądu, to może to doprowadzić do wypadków.
 - d) **Zanim urządzenie zostanie włączone należy usunąć narzędzie nastavcze lub klucz.** Narzędzie lub klucz, które znajdują się w ruchomych częściach urządzenia mogą doprowadzić do obrażeń ciała.
 - e) **Nie należy przeceniać swoich możliwości. Należy dbać o bezpieczną pozycję pracy i zawsze utrzymywać równowagę.** Przez to możliwa jest lepsza kontrola urządzenia w nieprzewidywanych sytuacjach.
 - f) **Należy nosić odpowiednie ubranie. Nie należy nosić luźnego ubrania lub biżuterii. Włosy, ubranie i rękawice należy trzymać z daleka od ruchomych części.** Luźne ubranie, biżuteria lub długie włosy mogą zostać ujęte przez poruszające się części.
 - g) **W przypadku, że możliwe jest zamontowanie urządzeń odsysających lub podchwytyjących należy upewnić się, czy są one właściwie podłączone i prawidłowo użyte.** Użycie tych urządzeń zmniejsza zagrożenie spowodowane pyłami.
- ### 4) Staranne obcowanie oraz użycie elektronarzędzi
- a) **Nie należy przeciążać urządzenia. Do pracy używać należy elektronarzędzia, które**

jest do tego przewidziane. Odpowiednim narzędziem pracuje się lepiej i bezpieczniej w podanym zakresie sprawności.

- b) **Nie należy używać elektronarzędzia, którego włącznik/wyłącznik jest uszkodzony.** Elektronarzędzie, którego nie można włączyć lub wyłączyć jest niebezpieczne i musi zostać naprawione.
- c) **Należy odłączyć wtykę od źródła zasilania i/lub zestawu baterii, przed wykonaniem jakichkolwiek regulacji, zmiany akcesoriów lub podczas przechowywania elektronarzędzi.** Ten środek ostrożności zapobiega niezamierzonemu włączeniu się urządzenia.
- d) **Nie używane elektronarzędzia należy przechowywać poza zasięgiem dzieci. Nie należy dać narzędzia do użytku osobom, które jego nie znają lub nie przeczytały tych przepisów.** Używane przez niedoświadczoną osobę elektronarzędzia są niebezpieczne.
- e) **Urządzenie należy pieczołowicie pielęgnować. Należy kontrolować, czy ruchome części urządzenia funkcjonują bez zarzutu i nie są zablokowane, czy części nie są pęknięte lub uszkodzone, co mogłoby mieć wpływ na prawidłowe funkcjonowanie urządzenia. Uszkodzone części należy przed użyciem urządzenia oddać do naprawy.** Wiele wypadków spowodowanych jest przez niewłaściwą konserwację elektronarzędzi.
- f) **Narzędzia tnące należy utrzymywać ostre i czyste.** Starannie pielęgnowane narzędzia tnące z ostrymi krawędziami tnącymi zablokują się rzadziej i łatwiej się je prowadzi.
- g) **Elektronarzędzia, osprzęt, narzędzia itd. należy używać odpowiednio do tych przepisów i tak, jak jest to przewidziane dla tego specjalnego typu urządzenia. Uwzględnić należy przy tym warunki pracy i czynność do wykonania.** Użycie elektronarzędzi do innych niż przewidziane prace może doprowadzić do niebezpiecznych sytuacji.

- 5) **Staranne użytkowanie elektronarzędzi napędzanych akumulatorami**
 - a) **Akumulatory należy ładować tylko w ładowarkach, które poleci producent.** Dla ładowarki, która nadaje się do ładowania określonych akumulatorów istnieje niebezpieczeństwo pożaru, gdy użyte zostaną inne akumulatory.
 - b) **Do elektronarzędzi należy używać jedynie przewidzianych do tego akumulatorów.** Użycie innych akumulatorów może doprowadzić do obrażeń ciała i niebezpieczeństwa pożaru.
 - c) **Nie używany akumulator należy trzymać z daleka od spinaczy, monet, kluczy, gwoździ, śrub lub innych małych przedmiotów metalowych, które mogłyby spowodować zmostkowanie kontaktów.** Zwarcie pomiędzy kontaktami akumulatora może spowodować oparzenia lub pożar.

- d) **Przy niewłaściwym użyciu możliwe jest wydostanie się cieczy z akumulatora. Należy unikać kontaktu z nią. Przy przypadkowym kontakcie spłukać wodą. W przypadku, że ciecz dostała się do oczu należy dodatkowo skonsultować się z lekarzem.** Ciecz akumulatorowa może doprowadzić do podrażnienia skóry lub oparzeń,
- 6) **Serwis**
 - a) **Naprawę urządzenia należy zlecić jedynie kwalifikowanemu fachowcowi i przy użyciu oryginalnych części zamiennych.** To gwarantuje, że bezpieczeństwo urządzenia zostanie zachowane.

OSTRZEŻENIE BEZPIECZEŃSTWA

1. **Nie zbliżać żadnej części ciała do ostrzy. Gdy ostrza są w ruchu nie należy usuwać obciążonych kawałków krzaków ani też ich przytrzymywać. Upewnić się, że urządzenie jest wyłączone, przed przystąpieniem do odblokowywania.** Chwila nieuwagi podczas używania nożyc do żywopłotu może spowodować poważne obrażenia.
2. **Przenosić nożyce trzymając za uchwyt, i z zatrzymanymi ostrzami. Zawsze zakładać pokrowiec do transportu lub przechowywania.** Właściwe obchodzenie się z nożycami do żywopłotu zredukuje ryzyko pokaleczenia się ostrzami.
3. **Jeśli narzędzie tnące może mieć kontakt z ukrytym okablowaniem, podczas działania narzędzie należy trzymać za izolowane powierzchnie.** Kontakt z 'aktywnym' okablowaniem może także spowodować obrażenie metalowych elementów i porażenie operatora prądem elektrycznym.

WAŻNE PRZED UŻYCIEM NALEŻY UWAŻNIE PRZECZYTAĆ NALEŻY ZACHOWAĆ DO WYKORZYSTANIA W PRZYSZŁOŚCI

Zalecenia dotyczące bezpiecznej obsługi

1. **SZKOLENIE**
Przed przystąpieniem do korzystania z urządzenia należy zapoznać się z jego instrukcją obsługi.
2. **PRZYGOTOWANIE**
 - a) **NOŻYCE DO ŻYWOPŁOTU MOGĄ SPOWODOWAĆ POWAŻNE OBRAŻENIA.** Należy uważnie zapoznać się z instrukcją obsługi,

przygotowania, konserwacji, uruchamiania i wyłączania nożyc do żywoplotu. Zapoznać się ze wszystkimi elementami sterującymi i zasadami prawidłowego użytkowania nożyc.

- b) Nie należy nigdy pozwalać dzieciom korzystać z nożyc do żywoplotu.
- c) Uważać na napowietrzne linie energetyczne.
- d) Unikać obsługi urządzenia w obecności innych osób, szczególnie dzieci.
- e) Stosować odpowiednią odzież! Nie używać luźnego ubrania lub biżuterii, ponieważ mogą one utknąć w ruchomych częściach urządzenia. Stosować wytrzymałe rękawice, obuwie antypoślizgowe i okulary ochronne.
- f) Jeżeli mechanizm tnący zetknie się z jakimkolwiek przedmiotem obcym lub zacznie wydawać nietypowy dźwięk lub wibracje, należy wyłączyć źródło zasilania i odczekać na zatrzymanie nożyc do żywoplotu. Wykonać następujące kroki:
sprawdzić urządzenie pod kątem uszkodzeń;
sprawdzić pod kątem luźnych elementów i dokręcić je;
wymienić lub naprawić wszelkie uszkodzone części przy użyciu elementów o odpowiedniej specyfikacji.

3. DZIAŁANIE

- a) Wyjąć akumulator przed czyszczeniem lub usuwaniem zablokowanych przedmiotów; przystąpieniem do inspekcji, konserwacji lub pracy z nożycami; regulacją pozycji roboczej urządzenia tnącego; pozostawieniem nożyc bez opieki;
- b) Przed uruchomieniem silnika należy upewnić się, że nożyce do żywoplotu znajdują się we właściwej pozycji roboczej.
- c) Podczas obsługi nożyc do żywoplotu należy zawsze zwracać uwagę na to, aby pozycja robocza była bezpieczna i pewna, zwłaszcza podczas używania stopni lub drabiny.
- d) Nie używać nożyc z uszkodzonym lub nadmiernie zużytym elementem tnącym.
- e) Podczas używania nożyc upewnić się, że wszystkie uchwyty i osłony zostały zamontowane. Nie należy nigdy próbować używać niekompletnych nożyc do żywoplotu lub nożyc wyposażonych w niezatwierdzone modyfikacje.
- f) Nożyce do żywoplotu wyposażone w dwa uchwyty należy obsługiwać zawsze obiema rękami.
- g) Zawsze zwracać uwagę na otoczenie i zachować czujność pod kątem ewentualnych zagrożeń, których użytkownik może nie być świadomym z powodu hałasu wytwarzanego przez nożyce do żywoplotu.

4. KONSERWACJA I PRZECHOWYWANIE

- a) Gdy nożyce do żywoplotu zostaną zatrzymane w celu wykonania czynności serwisowych, kontroli lub przechowywania, należy wyjąć akumulator z urządzenia i upewnić się, że wszystkie ruchome części zostały zatrzymane. Przed przystąpieniem do kontroli, regulacji, itp. odczekać na schłodzenie nożyc.
- b) Przed składowaniem nożyc do żywoplotu należy zawsze odczekać na ich schłodzenie.
- c) Podczas transportu lub składowania nożyc należy

zawsze zamontować osłonę transportową elementu tnącego.

INSTRUKCJA BEZPIECZEŃSTWA DOTYCZĄCA MODUŁU AKUMULATORA

- a) **Nie demontuj, nie otwieraj lub nie niszczyć ogniw pomocniczych lub modułu akumulatora.**
- b) **Nie zwieraj ogniwa lub modułu akumulatora. Nie przechowuj ogniw lub modułu akumulatora w sposób bezładny w pudle lub szufladzie, gdzie mogą się wzajemnie zewrzeć lub ulec zwarciu przez inne metalowe przedmioty.** Nie używany akumulator należy trzymać z daleka od spinaczy, monet, kluczy, gwoździ, śrub lub innych małych przedmiotów metalowych, które mogłyby spowodować zmostkowanie kontaktów. Zwarcie pomiędzy kontaktami akumulatora może spowodować oparzenia lub pożar.
- c) **Nie narażaj ogniw lub modułu akumulatora na działanie ciepła lub ognia. Unikaj składowania w miejscach pod bezpośrednim działaniem światła słonecznego.**
- d) **Nie narażaj ogniw lub modułu akumulatora na urządzenia mechaniczne.**
- e) **W razie wycieku z ogniwa, nie dopuść, aby płyn zetknął się ze skórą lub dostał się do oczu. Jeśli już nastąpił kontakt z płynem, przemyj skażoną powierzchnię dużą ilością wody i zwróć się o pomoc medyczną.**
- f) **Nie używaj ogniwa lub modułu akumulatora nie przeznaczonego do pracy z danym urządzeniem.**
- g) **Utrzymuj ogniwa i moduł akumulatora w czystości i w stanie suchym.**
- h) **Jeśli zaciski ogniwa lub akumulatora zostały zanieczyszczone, oczyść je czystą i suchą szmatką.**
- i) **Ogniwa pomocnicze i moduł akumulatora należy przed użyciem naładować. Zawsze używaj właściwej ładowarki i przestrzegaj instrukcji ładowania zawartej w instrukcji obsługi dostarczonej przez producenta urządzenia.**
- j) **Nie pozostawiaj modułu akumulatora na długie ładowanie, jeśli go nie używasz.**
- k) **Po dłuższym okresie składowania może być niezbędne kilkukrotne naładowanie i rozładowanie ogniw lub modułu akumulatora, aby uzyskać optymalną wydajność.**
- l) **Ogniwa pomocnicze oraz moduł akumulatora osiągają największą wydajność podczas pracy w normalnej temperaturze pokojowej (20 °C ± 5 °C).**

- m) **Podczas użycia akumulatorów należy oddzielić od siebie akumulatory o różnych systemach elektromechanicznych.**
- n) **Akumulatory należy ładować tylko w ładowarkach, które poleci producent.** Dla ładowarki, która nadaje się do ładowania określonych akumulatorów istnieje niebezpieczeństwo pożaru, gdy użyte zostaną inne akumulatory.
- o) **Nie używaj ogniwa lub modułu akumulatora nie przeznaczonego do pracy z danym urządzeniem.**
- p) **Trzymaj ogniwa i moduł akumulatora poza zasięgiem dzieci.**
- q) **Zachowaj oryginalne instrukcje produktu do wglądu.**
- r) **Kiedy to możliwe, wyjmij moduł akumulatora, jeśli urządzenia się nie używa.**
- s) **Zużyte ogniwa i akumulatory utylizuj zgodnie z zasadami gospodarki odpadami.**
- t) **Nie używaj w urządzeniu ogniwa różnych producentów, pojemności i wymiarów.**
- u) **Nie wyjmuj baterii z oryginalnego opakowania do momentu zastosowania w urządzeniu.**
- v) **Kieruj się poprawną biegunowością wyznaczoną za pomocą symboli plus (+) i minus (-) na baterii / akumulatorze.**

SYMBOLE

	Aby zmniejszyć niebezpieczeństwo odniesienia obrażeń, użytkownik powinien przeczytać podręcznik z instrukcjami
	Ostrzeżenie
	Używać ochrony słuchu
	Używać ochrony wzroku
	Używać maski przeciwpyłowej
	Stosować osłonę głowy

	rękawice ochronne
	obuwie ochronne
	Trzymać dłonie z dala od ostrza
	Nie wystawiać na działanie deszczu.
	Zachować odpowiednią odległość od linii napięcia
	Należy zachować bezpieczną odległość o przewodów.
	Odpady wyrobów elektrycznych nie powinny być wyrzucane razem z odpadami gospodarstwa domowego. Należy korzystać z recyklingu, jeśli istnieje odpowiednia infrastruktura. Porady dotyczące recyklingu można uzyskać u władz lokalnych lub sprzedawcy detalicznego.
	Bateria litowo-jonowa. Ten produkt oznaczono symbolem „segregacji odpadów” dla zużytych baterii i akumulatorów. Umożliwia to jego recykling i demontaż, które zmniejszają negatywny wpływ na środowisko. Pakiety akumulatorów są niebezpieczne dla środowiska i dla ludzkiego życia, gdyż zawierają niebezpieczne substancje.
	Nie wrzucać do ognia
	Nieprawidłowo utylizowane baterie mogą dostać się do obiegu wodnego, co jest groźne dla ekosystemu. Nie wyrzucaj baterii wraz z niesortowanymi odpadami mieszkaniowymi.



Przed przystąpieniem do jakiegokolwiek regulacji, serwisowania lub konserwacji należy odłączyć akumulator od przycinarki żywoplotów.



Blokada



Odblokowanie

LISTA KOMPONENTÓW

1. UCHWYT PRĘTA TELESKOPOWEGO
2. BLOKADA PRĘTA TELESKOPOWEGO
3. PRZYCIŚK OBRACANIA PRĘTA TELESKOPOWEGO
4. ZACZEPY DO PASA NARAMIENNEGO
5. POKRĘTŁO REGULACJI ZACZEPÓW
6. PRZYCIŚKI BLOKADY GŁOWICY NOŻYC
7. PRZYCIŚK OBROTOWY
8. OSTRZE
9. DŹWIGNIA ZWALNIAJĄCA GŁOWICĘ NOŻYC
10. PRĘT WEWNĘTRZNY
11. DŹWIGNIA ZWALNIAJĄCA PRĘT WEWNĘTRZNY
12. WŁĄCZNIK/WYŁĄCZNIK
13. ZATRZASK POJEMNIKA BATERY JNEGO*
14. POJEMNIK BATERYJNY *
15. OSŁONA OSTRZA
16. PAS NARAMIENNY

* Nie wszystkie pokazane na ilustracji akcesoria są dostarczane standardowo.

DANE TECHNICZNE

Typ **WG252E WG252E.9 (250-299-oznaczenie urządzenia, reprezentuje Bezprzewodowa przycinarka do żywoplotów)**

	WG252E	WG252E.9
Napięcie	20V Max**	
Prędkość robocza bez obciążenia	1340/min	
Maks. Długość cięcia	45cm	
Średnica cięcia	16mm	
Długość urządzenia	Od 1.3m do 1.8m (przy pełnym wysunięciu)	
Kąt obrotu głowicy nożyc	od -45 do 90 stopni (10 pozycji)	
Kąt obrotu uchwytu	180 stopni łącznie	
Całkowity zasięg	3.2m	
Pojemność akumulatora	2.0Ah (WA3551)	/
Typ akumulatora	Jonowo-litowy	/
Model ładowarki	WA3880	/
Moc znamionowa ładowarki:	Wejściowa: 100-240 V DC, 50/60 Hz Wyjściowa: 20 V , 2,0 A	/
Czas ładowania (ok.)	58 mins	/
Waga urządzenia	3.6kg	3.2kg

**Napięcie mierzone bez obciążenia. Początkowe napięcie akumulatora osiąga wartość maksymalną 20 V. Napięcie nominalne wynosi 18 V.

DANE DOTYCZĄCE HAŁASU I WIBRACJI

Ważone ciśnienie akustyczne	$L_{pA} = 79 \text{ dB(A)}$ $K_{pA} = 3 \text{ dB(A)}$
Ważona moc akustyczna	$L_{WA} = 89.2 \text{ dB(A)}$ $K_{WA} = 3 \text{ dB(A)}$

Używać ochrony słuchu.



20V akumulatorowe nożyce do żywoplotu

PL

INFORMACJE DOTYCZĄCE DRGAŃ

Łączna wartość drgań (suma wektora triax) określona według normy EN 60745:

Wartość przenoszenia wibracji: $a_n = 2.56 \text{ m/s}^2$

Niepewność $K = 1.5 \text{ m/s}^2$

Zadeklarowana całkowita wartość wibracji może być wykorzystana do porównania jednego narzędzia z innym oraz może być użyta we wstępnej ocenie narażenia.



OSTRZEŻENIE: Wartość emisji wibracji w czasie rzeczywistego używania elektronarzędzia może się różnić od zadeklarowanej, w zależności od sposobu używania narzędzia w następujących przypadkach i innych sposobach używania narzędzia: Jak używane jest narzędzie oraz, czy materiał jest cięty czy wiercony.

Czy narzędzie jest w dobrym stanie i czy jest prawidłowo konserwowane.

Czy używane są prawidłowe akcesoria narzędzia i czy narzędzie jest właściwie naostrzone oraz w dobrym stanie.

Czy dokręcone są szczyki na uchwycie i czy używane są jakiegokolwiek akcesoria antybiracyjne.

Oraz, czy narzędzie jest używane zgodnie z przeznaczeniem i według instrukcji.

Nieprawidłowe prowadzenie tego narzędzia może spowodować syndrom wibracji rąk



OSTRZEŻENIE: W szczególności, oszacowanie poziomu ekspozycji w rzeczywistych warunkach używania powinno brać także pod uwagę wszystkie elementy cyklu działania, takie jak czasy wyłączenia narzędzia i czas bezczynności, ale nie rzeczywście wykonywaną pracę. Może to znacznie zmniejszyć poziom ekspozycji w całym okresie pracy.

Pomoc w minimalizacji narażenia na wibracje.

Należy ZAWSZE używać ostrych dłut, wiertel i ostrzy. Narzędzie należy konserwować z godnie z instrukcjami i prawidłowo smarować (w odpowiednich miejscach).

Jeśli narzędzie jest używane regularnie należy zakupić akcesoria antywibracyjne.

Należy zaplanować harmonogram pracy w celu rozłożenia używania narzędzi wytwarzających wysoki poziom drgań na kilka dni.

AKESORIA

	WG252E	WG252E.9
Pojemnik Bateriajny (WA3551)	1	/
Ładowarki (WA3880)	1	/
osłona ostrza	1	
Pas naramienny	1	
Nóż tnący (WA0308)	1	

Zaleca się zakup wszystkich akcesoriów w sklepie, gdzie zakupiono narzędzie. Więcej szczegółów można znaleźć w dodatkowym opakowaniu. Personel sklepu może również udzielić pomocy i porad.

INSTRUKCJA OBSŁUGI



UWAGA: Przed użyciem narzędzia przeczytać uważnie instrukcję obsługi.

Użytkowanie zgodnie z przeznaczeniem

Urządzenie przeznaczone jest do cięcia i przycinania żywoptłotów i żrzewów w ogrodach przydomowych i działkowych.

MONTAŻ I OBSŁUGA

DZIAŁANIE	RY- SUNEK
PRZED PRACĄ	
Instalowanie akumulatora	Patrz Rys. A1
Wymijowanie akumulatora	Patrz Rys. A2
Skontrolować stan akumulatora UWAGA: Fig. A3 dotyczy wyłącznie akumulatora wyposażonego w kontrolkę świetlną.	Patrz Rys. A3
ŁADOWANIE AKUMULATORÓW Więcej szczegół znajduje się w instrukcji obsługi ładowarki.	Patrz Rys. A4
MONTAŻ	
Montaż i zwalnianie pręta teleskopowego	Patrz Rys. B1, B2

Mocowanie i regulacja pasa naramiennego Zaleca się, aby podczas użytkowania narzędzia zawsze korzystać z pasa naramiennego. Należy wyregulować pas naramienny, aby uzyskać wygodną pozycję roboczą. WAŻNE: Nigdy nie mocować pasa po przekątnej przez ramię i klatkę piersiową, lecz raczej umieścić go na ramieniu z jednej strony. Umożliwia to szybkie zdjęcie urządzenia w razie niebezpieczeństwa.	Patrz Rys. C
Wysuwanie pręta wewnętrznego	Patrz Rys. D
Uchwyt tylny obrotowy UWAGA: Kąt cięcia można regulować w zakresie od 0°-90° w lewo lub w prawo. OSTRZEŻENIE: Przed przystąpieniem do eksploatacji urządzenia należy zawsze skontrolować czy uchwyt został ustalony/zablokowany w wymaganej pozycji. Zabrania się obracania z uchwytem podczas pracy przycinarki	Patrz Rys. E
Regulacja kąta głowicy OSTRZEŻENIE: Nieprawidłowe zamocowanie głowicy nożyc może spowodować obrażenia ciała i/lub uszkodzenie mienia.	Patrz Rys. F
KORZYSTANIE Z URZĄDZENIA	
Usunąć osłonę ostrza	Patrz Rys. G
Rozruch i zatrzymywanie	Patrz Rys. H
Przycinanie górnych gałęzi OSTRZEŻENIE: Zabrania się używania urządzenia jeżeli brakuje części urządzenia, urządzenie jest uszkodzone lub zepsute. Nie używać nożyc do cięcia roślin, jeżeli wszystkie uszkodzone części nie zostały wymienione lub naprawione. Niespełnienie tego warunku może spowodować poważne uszkodzenia ciała.	Patrz Rys. I1
przycinanie boków OSTRZEŻENIE: Przed obróceniem rękojeści należy wyłączyć przycinarkę.	Patrz Rys. I2
SMAROWANIE OSTRZA UWAGA: Aby uniknąć uszkodzenia ostrza, należy używać wyłącznie zalecanego smaru (WD-40).	Patrz Rys. J

UŻYTKOWANIE NOŻYC

Przed przystąpieniem do przycinania należy sprawdzić obszar i usunąć wszelkie obce przedmioty, które mogłyby zostać zaplątane w ostrza. Przed włączeniem nożyc należy zawsze ująć oburącz, z ostrzem skierowanym od siebie.

Podczas cięcia młodych roślin należy przykładać nożyce szerokim, zamasztyłym ruchem, aby gałęzie natrafiały bezpośrednio na ostrze.

Przed rozpoczęciem cięcia należy poczekać, aż ostrza rozpędzą się do maksymalnej prędkości roboczej. Podczas pracy należy zawsze oddalać się od osób postronnych i twardych przedmiotów, takich jak ściany, duże kamienie, drzewa, pojazdy, itp.

Jeżeli ostrze zakleszczy się, należy natychmiast zatrzymać nożyce. Następnie należy odłączyć ją od sieci zasilającej i oczyścić ostrze z zakleszczonych pozostałości materiału ciętego.

Podczas cięcia kolczastych lub ciernistych roślin należy nosić rękawice ochronne.

Nie wolno próbować ciąć zbyt grubych gałęzi.

PRZycinanie GÓRNYCH GAŁĘZI

Nożyce należy prowadzić szerokim, zamasztyłym ruchem. Lekkie pochylenie ostrza w dół zgodnie z kierunkiem cięcia daje najlepsze wyniki.

PRZycinanie BOKÓW

Podczas przycinania boków żywoplotu należy zacząć cięcie od dołu i posuwać się w górę, zważając żywoplot ku górze. Taki kształt odstoni więcej gałęzi i zapewni bardziej równomierny wzrost żywoplotu.

KONSERWACJA

Przed przystąpieniem do jakiegokolwiek regulacji, serwisowania lub konserwacji należy wyjąć akumulator z nożyc do żywoplotu.

W narzędziu nie ma żadnych części, które wymagałyby serwisowania przez użytkownika. Nigdy nie należy używać wody czy środków czyszczących do czyszczenia narzędzia z napędem elektrycznym. Czyścić suchą szmatką. Zawsze należy przechowywać narzędzie w suchym miejscu. Utrzymywać w czystości otwory wentylacyjne silnika. Utrzymywać wszystkie urządzenia sterujące w czystości. W otworach wentylacyjnych mogą pojawiać się iskry, jest to normalne i nie spowoduje uszkodzenia narzędzia.

OCHRONA ŚRODOWISKA

 Odpady wyrobów elektrycznych nie powinny być wyrzucane razem z odpadami gospodarstwa domowego. Należy korzystać z recyklingu, jeśli istnieje odpowiednia infrastruktura. Porady dotyczące recyklingu można uzyskać u władz lokalnych lub sprzedawcy detalicznego.

DEKLARACJA ZGODNOŚCI

My,
POSITEC Germany GmbH
Grüner Weg 10, 50825 Cologne, Germany

deklarujemy, że produkt,

Opis **Bezprzewodowe teleskopowe**

nożyce do żywopłotu

Typ **WG252E WG252E.9 (250-299**

oznaczenie urządzenia, reprezentuje

Bezprzewodowa przycinarka do żywopłotów)

Funkcja Przcinięcie żywopłotów i krzaków

Jest zgodny z następującymi dyrektywami,

2006/42/EC

2014/30/EU

2011/65/EU & (EU)2015/863

2000/14/EC zmieniona dyrektywą 2005/88/EC

2000/14/EC zmieniona dyrektywą 2005/88/EC:

- Procedura oceny zgodności zgodna z **Aneks V**

Dyrektywy

- Moc dźwięku **89.2 dB (A)**

- Deklarowana gwarantowana moc dźwięku **92 dB (A)**

Normy są zgodne z

EN 60745-1

EN ISO 10517

EN ISO 3744

EN 55014-1

EN 55014-2

Osoba upoważniona do kompilacji pliku technicznego,

Nazwa Marcel Filz

Adres Positec Germany GmbH

Grüner Weg 10, 50825 Cologne, Germany



2019/11/06

Allen Ding

Zastępca głównego inżyniera,

testowanie i certyfikacja

Positec Technology (China) Co., Ltd

18, Dongwang Road, Suzhou Industrial

Park, Jiangsu 215123, P. R. China

TERMÉKBIZTONSÁG ELEKTROMOS KÉZISZERSZÁMOK BIZTONSÁGOS HASZNÁLATÁVAL KAPCSOLATOS ÁLTALÁNOS FIGYELMEZTETÉSEK



FIGYELEM Olvasson el minden biztonsági figyelmeztetést és valamennyi utasítást. A figyelmeztetések és utasítások figyelmen kívül hatása áramütést, tüzet és/ vagy súlyos sérülést eredményezhet.

Örizzon meg minden figyelmeztetést és utasítást, a jövőben szüksége lehet ezekre.

A figyelmeztetéseken használatos "elektromos kéziszerszám" kifejezés az ön hálózatról üzemeltetett (vezetékes) elektromos kéziszerszámára vagy akkumulátoros (vezeték nélküli) elektromos kéziszerszámára vonatkozik.

1) A munkaterület biztonsága

- a) **A munkaterületet tartsa tisztán és jól megvilágítva.** A zsúfolt vagy sötét munkaterület balesethez vezethet.
- b) **Ne üzemeltessen elektromos kéziszerszámot robbanékony légkörben, például gyúlékony folyadékok, gázok vagy por jelenléte mellett.** Az elektromos kéziszerszámok használata során szikrák keletkeznek, amelyek hatására a por vagy gáz kigyulladhat.
- c) **Elektromos kéziszerszámok működtetése közben tartsa távol a gyermekeket és bámészködőket.** A figyelem elterelése kontrollvesztést eredményezhet.

2) Elektromos biztonság

- a) **Az elektromos kéziszerszámok dugójának illeszkednie kell a dugaljba. Soha, semmilyen módon ne módosítsa a dugót. Földelt elektromos kéziszerszámokkal ne használjon adaptert.** Ha nem módosított dugókat és megfelelő dugaljat használ, azzal csökkenti az áramütés kockázatát.
- b) **Ne érintse meg a földelt felületeket, például csöveket, radiátorokat, tűzhelyeket vagy hűtőszekrényeket.** Ha a test földelt, nagyobb az áramütés kockázata.
- c) **Ne tegye ki esőnek vagy nedves körülményeknek az elektromos kéziszerszámokat.** Ha egy elektromos kéziszerszámba víz kerül, megnő az áramütés kockázata.
- d) **Vigyázzon a szerszám kábelére. Soha ne hordozza, húzogassa vagy húzza ki az áramból az elektromos kéziszerszámot**

a kábelnél fogva. A kábelt tartsa távol a hőtől, olajtól, éles peremektől vagy mozgó részekről. A sérült vagy összegubancolódott kábel növeli az áramütés kockázatát.

- e) **Ha az elektromos kéziszerszámot szabadterben üzemelteti, használjon külső használatra alkalmas hosszabbítót.** A külső használatra alkalmas kábel használatával csökken az áramütés kockázata.
- f) **Ha elkerülhetetlen, hogy az elektromos kéziszerszámot nedves helyen működtesse, használjon maradékáram-működtetésű megszakító (RCD) védelemmel rendelkező áramforrást.** A maradékáram-működtetésű megszakító használata csökkenti az áramütés kockázatát.

3) Személyi biztonság

- a) **Az elektromos kéziszerszám működtetése közben maradjon éber, figyeljen arra, amit csinál, és használja a józan esztét.** Ne működtesse az elektromos kéziszerszámot, ha fáradt, illetve gyógyszerek, alkohol vagy drogok hatása alatt áll. Egy pillanatnyi figyelmetlenség az elektromos kéziszerszámok működtetése közben súlyos sérülésekhez vezethet.
- b) **Használjon személyi védőfelszereléseket. Mindig használjon szemvédelmet.** A személyi védőfelszerelés, például pormaszok, csúszásmentes biztonsági lábbeli, védősisak vagy szükség esetén hallásvédelem használatával csökkenthető a hallási sérülések kockázata.
- c) **Kerülje el, hogy a szerszám véletlenül működésbe lépjen. Mielőtt az elektromos kéziszerszámot áramhoz csatlakoztatná, behelyezné az akkumulátort, felvenné vagy vinné a szerszámot ellenőrizze, hogy a kapcsoló "ki" helyzetbe legyen állítva.** Ha a szerszám hordozásakor újjat a kapcsolón tartja, vagy áram alá helyezi a bekapcsolt készüléket, az balesetekhez vezethet.
- d) **Mielőtt az elektromos kéziszerszámot bekapcsolná, távolítson el róla minden állítókulcsot.** Ha az elektromos kéziszerszám forgórészein állítókulcs marad, az személyi sérüléshez vezethet.
- e) **Ne próbáljon túl messzire nyúlni. Mindig vigyázzon, hogy stabilan álljon, és őrizze meg egyensúlyát.** Ez segít, hogy váratlan helyzetekben uralja az elektromos kéziszerszámot.
- f) **Viseljen megfelelő öltözetet. Ne viseljen bő ruházatot vagy hosszú ékszert. Haját, ruházatát és kesztyűjét tartsa a mozgó alkatrészekről távol. A bő ruházatot, hosszú ékszert vagy hosszú hajat bekapathatják a mozgó elemek.**
- g) **Ha a szerszámhoz porszívó vagy -gyűjtő csatlakoztatható, vigyázzon, hogy ezeket csatlakoztassa és megfelelően használja.** A porgyűjtő használatával csökkenthetőek a porral kapcsolatos kockázatok.

4) Az elektromos kéziszerszám használata és karbantartása

- a) Ne erőltesse az elektromos kéziszerszámot. Mindig megfelelő elektromos kéziszerszámot használjon.** *Ha a megfelelő elektromos kéziszerszámot használja, azzal a rendeltetési területén jobban és biztonságosabban elvégezhető a munka.*
- b) Ne használja az elektromos kéziszerszámot, ha azt nem lehet kikapcsolni.** *Ha egy elektromos kéziszerszám nem szabályozható a kapcsolóval, az veszélyes, és javításra szorul.*
- c) Mielőtt a szerszámot beállítaná, tartozékot cserélné, illetve tároláskor húzza ki a dugót az áramforrásból, és/vagy vegye ki az akkumulátort az elektromos kéziszerszámából.** *Ezzel a megelőző biztonsági intézkedésekkel csökken annak a kockázata, hogy a kéziszerszám véletlenül bekapcsoljon.*
- d) Az elektromos kéziszerszámokat használaton kívül tartsa a gyermekektől távol, és ne hagyja, hogy a szerszámot vagy ezeket az utasításokat nem ismerő személyek működtessék azt.** *A tapasztalatlan felhasználók kezében az elektromos kéziszerszámok veszélyessé válnak.*
- e) Tartsa karban az elektromos kéziszerszámokat. Ellenőrizze, hogy a mozgó elemek megfelelően helyezkednek-e el és nem szorultak-e be, az alkatrészek épek, és semmilyen más hiba nincs kihatással az elektromos kéziszerszám működésére. Ha sérülést talál, használat előtt javíttassa meg a szerszámot.** *A nem megfelelően karbantartott elektromos kéziszerszámok sok balesetet okoznak.*
- f) A vágószerszámokat tartsa tisztán, és figyeljen, hogy élesek maradjanak.** *A megfelelően karbantartott, éles vágószerszámok ritkábban akadnak meg, és egyszerűbben irányíthatóak.*
- g) Az elektromos kéziszerszámot, a kiegészítőket és fejeket használja a fenti utasításoknak megfelelően, figyelembe véve a munkakörülményeket és az elvégzendő munkát.** *Ha az elektromos kéziszerszámot nem rendeltetésszerűen használja, az veszélyhelyzetet teremthet.*
- 5) Az akkumulátoros kéziszerszám használata és karbantartása**
- a) Csak a gyártó által javasolt töltővel töltse fel.** *Ha egy adott akkumulátorhoz megfelelő töltőt másik akkumulátorral használ, az tűzveszélyes lehet.*
- b) Az elektromos kéziszerszámokat csak a kijelölt akkumulátorokkal használja.** *Ha más akkumulátorokat használ, az sérülés- és tűzveszélyes.*
- c) Az akkumulátorokat használaton kívül tartsa a fémtárgyaktól, például gemkapcsoktól, pénzérméktől, kulcsoktól, szögektől, csavaroktól vagy**

más kis fémtárgyaktól távol, mert ezek összekapcsolhatják a pólusokat. Az akkumulátor pólusainak rövidzárlata égés- és tűzveszélyes.

- d) Nem megfelelő körülmények között az akkumulátorból folyadék szivároghat; kerülje az érintkezést ezzel a folyadékkal. Véletlen érintkezés esetén mossa le vízzel. Ha a folyadék szembe kerül, mossa ki vízzel, és forduljon orvoshoz. Az akkumulátorból szivárgó folyadék irritációt vagy égési sérülést okozhat.**

6) Szerviz

- a) Az elektromos kéziszerszámot csak képzett szerelő javíthatja megfelelő cserealkatrészekkel.** *Ez biztosítja az elektromos kéziszerszám biztonságos működését.*

KIEGÉSZÍTŐ BIZTONSÁGI SZABÁLYOK

- Vigyázzon, hogy minden testrészét távol tartsa a késtől. Ha a kés mozgásban van, ne próbálja meg kivenni a levágott anyagot, és ne tartsa meg a vágandó anyagot. Ha a beszorult anyagot akarja kitisztítani, ellenőrizze, hogy a kapcsoló "ki" állásban legyen. Egy pillanatnyi figyelmetlenség a sövényvágó működtetése közben súlyos sérülésekhez vezethet.**
- Hordozáskor a sövényvágót a markolatnál fogja, és várja meg, hogy a kés mozgása leálljon. A sövényvágó szállításához vagy tárolásához mindig tegye fel a vágóélvédőt. A sövényvágó megfelelő kezelésével csökken a vágóél okozta személyi sérülések esélye.**
- Ha fennáll a veszély, hogy a vágótartozék rejtett vezetőket érint, az elektromos kéziszerszámot tartsa szigetelt tapadófelület mellett. Ha a vágótartozék feszültség alatt álló vezetőket érint, az elektromos kéziszerszám külső fémalkatrészei feszültség alá kerülhetnek, aminek hatására a szerszám működtetője áramütést szenvedhet.**

FONTOS HASZNÁLAT ELŐTT FIGYELMESEN OLVASSA EL ŐRIZZE MEG, KÉSŐBB SZÜKSÉGE LEHET RÁ

A biztonságos működtetés gyakorlata

1. Tájékozódás

Ismerkedjen meg a felhasználói útmutatóval, mielőtt megkísérelné a készülék üzemeltetését.

2. Előkészítés

a) EZ A SÖVÉNYVÁGÓ SÚLYOS SÉRÜLÉSEKET OKOZHAT.

Olvassa el figyelmesen a sövényvágó megfelelő kezelésével, előkészítésével, karbantartásával, indításával és leállításával kapcsolatos utasításokat. Ismerkedjen meg a vezérlőgombokkal és a sövényvágó megfelelő használatával.

- b) Soha ne engedje meg, hogy a sövényvágót gyermekek használják.
- c) Figyeljen oda a felső áramvezetésekre.
- d) Ne üzemeltesse, ha a közelben emberek, különösen ha gyermekek vannak.
- e) Viseljen megfelelő öltözéket!
Ne viseljen bő ruházatot vagy ékszereket, mivel ezeket a mozgó alkatrészek bekaphatják. Javasoljuk, hogy viseljen erős kesztyűt, jól tapadó lábbelit és védőszemüveget.
- f) Ha a vágómechanizmus idegen tárgyat érint, vagy ha a sövényvágó bármilyen szokatlan hangot hallat, eset szokatlanul remeg, kapcsolja ki, és várja meg, hogy leálljon.

Végezze el a következő lépéseket:

- ellenőrizze, hogy vannak-e sérülések;
- ellenőrizze és szorítsa meg a meglazult részeket;
- cseréltesse ki vagy javíttassa meg a sérült alkatrészeket azonos műszaki jellemzőkkel rendelkező alkatrészekkel.

3. Működtetés

a) Vegye ki az akkumulátort, mielőtt

- megtisztítja a készüléket vagy egy elakadást orvosol;

- ellenőrzi, karbantartja a sövényvágót, vagy valamilyen munkát végez rajta;
- beállítja a vágóeszköz munkahelyzetét;
- felügyelet nélkül hagyja a sövényvágót.

- b) Mielőtt elindítja a motort, ellenőrizze, hogy a sövényvágó megfelelően helyezkedjen el a kívánt munkahelyzetben.
 - c) A sövényvágó működtetése közben mindig figyeljen arra, hogy a munkavégzési helyzet biztonságos legyen, különösen ha lépcsőn vagy létrán dolgozik.
 - d) Ne működtesse a sövényvágót, ha a vágóeszköz sérült vagy túlságosan kopott.
 - e) Mindig ellenőrizze, hogy a sövényvágó használata közben minden markolat és védőelem fel legyen szerelve.
Soha ne használjon hiányos sövényvágót, vagy olyant, amelyen illetéktelen módosításokat hajtottak végre.
 - f) A két markollal ellátott sövényvágókat mindig két kézzel fogja meg.
 - g) Mindig legyen tisztában a környezetével, és figyeljen oda az esetleges veszélyekre, amelyek a sövényvágó által keltett zaj miatt esetleg elkerülhetik a figyelmét.
- ## 4. Karbantartás és tárolás
- a) Ha a sövényvágót karbantartás, ellenőrzés vagy tárolás céljából állítja le, vegye ki az akkumulátort, és ellenőrizze, hogy minden mozgó alkatrész leálljon. Minden ellenőrzés, beállítás stb. előtt várja meg, hogy a sövényvágó lehűljön.
 - b) Tárolás előtt mindig várja meg, hogy a sövényvágó lehűljön.

- c) A sövényvágó szállításához vagy tárolásához mindig tegye fel a vágóeszköz védőjét.

AZ AKKUMULÁTORRAL KAPCSOLATOS BIZTONSÁGI FIGYELMEZTETÉSEK



- a) **Az akkumulátort ne szedje szét, ne nyissa fel és ne vágja meg.**
- b) **Ne zárja rövidre az akkumulátort. Az akkumulátorokat ne tárolja olyan dobozban vagy fiókban, ahol rövidre zárhatják egymást, vagy valamilyen vezető anyag a rövidzárlatukat okozhatja.**
Az akkumulátorokat használaton kívül tartsa a fémtárgyaktól, például gemkapcsoktól, pénzérméktől, kulcsoktól, szögektől, csavaroktól vagy más kis fémtárgyaktól távol, mert ezek összekapcsolhatják a pólusokat. Az akkumulátor pólusainak rövidzárlata égés- és tűzveszélyes.
- c) **Ne tegye ki hőnek vagy tűznek az akkumulátort. Ne tárolja közvetlen napfényben.**
- d) **Az akkumulátort ne tegye ki ütésnek.**
- e) **Ha az akkumulátor szivárog, vigyázzon, hogy a folyadék ne kerüljön a bőrre vagy szembe. Amennyiben a bőrre vagy szembe kerül, az érintett területet mossa le bő vízzel, és forduljon orvoshoz.**
- f) **Az akkumulátor vagy egy cella lenyelése esetén azonnal forduljon orvoshoz.**
- g) **Vigyázzon, hogy az akkumulátor tiszta és száraz maradjon.**
- h) **Ha az akkumulátor pólusaira szennyeződés kerül, azt egy tiszta, száraz ruhával törölje le.**
- i) **Az akkumulátort használat előtt fel kell tölteni. A töltést mindig az utasításoknak megfelelően, helyes eljárást használva végezze.**
- j) **Használaton kívül ne hagyja töltőn az akkumulátort.**
- k) **Hosszan tartó tárolást követően a maximális teljesítmény elérése érdekében szükséges lehet, hogy az akkumulátort többször feltöltse és lemerítse.**
- l) **Az akkumulátor szobahőmérsékleten (20 °C ± 5 °C) használva nyújtja a legjobb teljesítményt.**
- m) **Az akkumulátorok ártalmatlanításakor a különböző elektrokémiai rendszereket különítse el egymástól.**
- n) **Csak a WORX által javasolt töltővel tölts fel. Kizárólag a készülékhez való használatra mellékelt töltőt használja. Ha egy adott akkumulátorhoz megfelelő töltőt másik akkumulátorral használ, az tűzveszélyes lehet.**
- o) **Ne használjon a készülékkel való használatra tervezettől eltérő**

akkumulátort.

- p) Az akkumulátor gyermekektől távol tartandó.
- q) Őrizze meg a termékhez mellékelt utasításokat, a későbbiekben szüksége lehet ezekre.
- r) Amikor a szerszámot nem használja, vegye ki belőle az akkumulátort.
- s) Ártalmatlanításnál megfelelően járjon el.
- t) Ne helyezzen be különböző gyártóktól származó, illetve eltérő kapacitású, méretű vagy típusú akkukat a készülékbe.
- u) Az akkucsomag csomagolását csak közvetlenül a használat előtt távolítsa el.
- v) Figyeljen az akkun látható (+) és mínusz (-) polaritású jelzésekre az akku előírt használata érdekében.

SZIMBÓLUMOK

	A sérülésveszély csökkentése érdekében a felhasználónak el kell olvasnia az utasításokat.
	Figyelmeztetés
	Viseljen hallásvédőt!
	Viseljen védőszemüveget !
	Viseljen porvédő maszkot!
	Viseljen fejdődöt
	védkesztyű
	munkavédelmi lábbeli
	Tartsa távol a kezét a pengétől

	Ne tegye ki nedvességnek
	Tartson megfelelő távolságot az áramvezetésektől
	A közelben ne állodgáljon senki
	A leselejtezett elektromos készülékek nem dobhatók ki a háztartási hulladékkal. Ha van a közelben elektromos hulladék gyűjtő udvar, vigye oda a készüléket. Az újrahasznosítási lehetőségekről tájékozódjon a helyi hatóságoknál vagy a kereskedőnél.
 Li-Ion	Lítium-ion akkumulátor. A terméken található szimbólum arra utal, hogy minden akkumulátorcsomagot külön kell gyűjteni. Ezeket aztán újrahasznosítják vagy szétszerelik, hogy csökkentsék a környezetre gyakorolt hatását. Az akkumulátorcsomag veszélyes lehet a környezetre és az emberi egészségre nézve, mivel veszélyes anyagokat tartalmaz.
	Ne dobja tűzbe
	Az akkumulátor nem megfelelő leselejtezés esetén bekerülhet a víz körforgásba, ami veszélyes lehet az ökoszisztémára nézve. A hulladék akkumulátort ne dobja a kommunális hulladékba.
	Bármilyen állítás, javítás vagy karbantartási művelet előtt vegye ki az akkumulátort a sövényvágóból.
	Zár
	Nyit

AZ ALKATRÉSZEK LISTÁJA

1. HOSSZABBÍTÓELEM MARKOLATA

2. HOSSZABBÍTÓELEM ZÁRGOMBJA

3. HOSSZABBÍTÓELEM ROTÁCIÓS GOMBJA

4. VÁLLPÁNT HURKOK

5. HUROKBEÁLLÍTÓ GOMB

6. VÁGÓFEJ ZÁRGOMBJAI

7. ROTÁCIÓS GOMB

8. KÉS

9. VÁGÓFEJ FELENGEDŐKARJA

10. BELSŐ RÚD

11. BELSŐ RÚD FELENGEDŐKARJA

12. KI-/BEKAPCSOLÓ GOMB

13. AKKUMULÁTOR KIOLDÓGOMBJA *

14. AKKUMULÁTOR *

15. KÉSTOK

16. VÁLLPÁNT

* Nem minden készülék tartalmazza valamennyi, a fentiekben felsorolt alkatrészt.

MŰSZAKI ADATOK

Típus **WG252E WG252E.9 (250-299 - a megnevezés akkumulátoros sövényvágót jelöl)**

	WG252E	WG252E.9
Névleges feszültség	20V Max**	
Üresjárat sebesség	1340/min	
Maximális vágáshossz	45cm	
Vágási átmérő	16mm	
Készülék hossza	1.3m és 1.8m között (teljesen kiengedve)	
Vágófej elforgatási szöge	- 45 és 90 fok között (10 pozíció)	
Markolat elforgatási szöge	180 fok összesen	

Teljes elérhető távolság	3.2m	
Akkumulátor kapacitása	2.0Ah (WA3551)	/
Akkumulátor típusa	Lithium-ion	/
Töltő típusa	WA3880	/
Töltő besorolása	Bemenet: 100-240V ~ 50/60Hz Kimenet: 20V , 2.0A	/
Töltésidő (kb.)	58 mins	/
A gép súlya	3.6kg	3.2kg

**Terhelés nélküli feszültség. Az akkumulátor kezdő feszültsége maximum 20 volt. A névleges feszültség 18 volt.

ZAJÉRTÉKEK

A-súlyozású hangnyomásszint $L_{pA} = 79 \text{ dB(A)}$
 $K_{pA} = 3 \text{ dB(A)}$

A-súlyozású hangerő $L_{WA} = 89.2 \text{ dB(A)}$
 $K_{WA} = 3 \text{ dB(A)}$

Viseljen fülvédőt



REZGÉSÉRTÉKEK

Az EN60745 szabvány szerint meghatározott összes rezgés (háromtengelyű vektoriális összeg) a következők:

Rezgéskibocsátás : $a_n = 2.56 \text{ m/s}^2$

Bizonytalanság $K = 1.5 \text{ m/s}^2$

A hivatalos összesített rezgésint a szerszámok összehasonlítására, illetve a kitetés előzetes felmérésére használható.



FIGYELEM : Az elektromos kéziszerszám használata során a rezgéskibocsátás eltérhet a fenti értéktől attól függően, hogy a szerszámot hogyan használják. Az érték függhet az alábbiaktól:

Hogyan használják a szerszámot, milyen anyagokat vágnak.

Az eszköz jó állapotban van-e, megfelelően karbantartják-e.

Megfelelő tartozékokat használnak-e az eszközhöz, vigyáznak-e, hogy éles legyen és jó állapotban maradjon. A markolat megfelelően rögzül-e, használnak-e rezgéscsillapító tartozékokat.

A szerszámot rendeltetészerűen, kialakításának és a jelen utasításoknak megfelelően használják-e.

Ha a szerszámot nem kezelik megfelelően, kéz-kar vibrációs szindrómát okozhat.



FIGYELEM: A pontosság érdekében az expozíciós szint becstült értékéhez a valós használati körülmények között figyelembe kell venni a működési ciklus valamennyi elemét, így azt az időt is, amikor a szerszám ki van kapcsolva, és amikor üresjáratban működik. Ez a teljes munkaidőszak viszonylatában jelentősen csökkentheti az expozíciós szintet.

A rezgéskockázatnak való kitettséget az alábbiakkal csökkentheti:

MINDIG éles vésőt, pengét, és hegyes fúrófejet használjon.

Az eszközt jelen utasításoknak megfelelően tartsa karban, és vigyázzon a megfelelő kenésre (ahol erre szükség van).

Ha rendszeresen használja az eszközt, vásároljon rezgéscsillapító tartozékokat.

Úgy tervezze meg a munkáját, hogy a magas rezgésszámú eszközök használatát igénylő feladatokat több napra ossza el.

TARTOZÉKOK

	WG252E	WG252E.9
Akkumulátor (WA3551)	1	/
Töltő (WA3880)	1	/
Késcok		1
Vállpánt		1
Sövényvágó tartozék (WA0308)		1

Javasoljuk, hogy a tartozékokat ugyanabból a boltból vásárolja meg, ahol a szerszámot is vásárolta. További részleteket a tartozék csomagolásán talál. Kérjen segítséget és tanácsot a bolti eladóktól.

HASZNÁLATI UTASÍTÁSOK



MEGJEGYZÉS: Mielőtt a szerszámot használná, olvassa el figyelmesen az utasításokat.

Rendeltetés

Ez a gép a célja, hogy belföldön használható vágás és sövények és bokrok vágására.

ÖSSZESZERELÉS ÉS MŰKÖDÉS

MŰVELET	ÁBRA
MŰKÖDTETÉS ELŐTT	
Az akkumulátor behelyezése	Lásd az A1 ábrát
Az akkumulátor eltávolítása	Lásd az A2 ábrát
Az akkumulátor állapotának ellenőrzése MEGJEGYZÉS: A A3 ábra csak az akku feltöltöttségi szintjét is jelző akkucsomagra vonatkozik.	Lásd az A3 ábrát
Az akkumulátor feltöltése További részletek a töltő használati útmutatójában	Lásd az A4 ábrát
ÖSSZESZERELÉS	
A hosszabbítórúd felszerelése és kioldása	Lásd az B1, B2 ábrát
A vállpánt felszerelése és beállítása Javasoljuk, hogy az eszközt mindig vállpánttal használja. Állítsa be úgy a vállpántot, hogy a munkahelyzet kényelmes legyen. FONTOS: Soha ne tegye a pánót keresztirányba a vállán és a mellkasán, hanem az egyik vállán használja azt. Így veszélyhelyzetben gyorsan le tudja venni magáról az eszközt.	Lásd az C ábrát
A belső rúd bővítése	Lásd az D ábrát
Elforgatható hátsó fogantyú MEGJEGYZÉS: A vágási szög 0°-90° között állítható balra vagy jobbra. FIGYELMEZTETÉS: A gép működtetése előtt mindig ellenőrizze, hogy a hátsó fogantyú a kívánt helyzetbe van-e rögzítve. Soha ne forgassa a fogantyút a kiscgép használatá közben.	Lásd az E ábrát
A fej szögének beállítása VIGYÁZAT:Ha nem rögzíti megfelelően a vágófejet, az személyi sérüléshez vagy anyagi kárhoz vezethet.	Lásd az F ábrát
MŰKÖDÉS	
Vegye le a késcokot	Lásd az G ábrát
Eliindítás és leállítás	Lásd az H ábrát

<p>Felső vágás FIGYELEM: Ha a gép valamelyik alkatrésze hiányzik, károsodott vagy eltörtött, a károsodott alkatrészek cseréje vagy megjavítása előtt ne működtesse a sövényvágót. Ezen intelm figyelmen kívül hagyása súlyos testi sérülésekhez vezethet.</p>	Lásd az 11 ábrát
<p>Oldalsó vágás FIGYELMEZTETÉS: A fogantyút elfordítása előtt mindig állítsa le a sövényvágót.</p>	Lásd az 12 ábrát
<p>A kés kenése MEGJEGYZÉS: A vágóél károsodásának elkerüléséért fontos követelmény, hogy mindig az előírt standard kenőolajat használja (WD-40).</p>	Lásd az J ábrát

A SÖVENYVÁGÓ HASZNÁLATA

Mielőtt vágást végezne, ellenőrizze a vágási területet, és szedje ki az idegen tárgyakat, amelyeket a szerszám feldobhatna, vagy amelyek a kés mellé szorulhatnak.

Bekapcsolás előtt a sövényvágót fogja meg mindkét kezével, és tartsa távol a többi testrészétől.

Friss ágak vágásakor széles, sópró mozdulatot használjon, hogy az ágak közvetlenül a kés útjába kerüljenek.

Mielőtt a vágást elkezdené, várja meg, hogy a kések elérjék a maximális sebességet. Működés közben tartsa távol a kést az emberektől és tárgyaktól, például falaktól, nagy kövektől, fáktól, járművektől, stb.

Ha a kés elakad, azonnal állítsa le a sövényvágót. Mielőtt megpróbálná kiszedni a beszorult hulladékot, engedje fel a két kapcsolókat

Tövises vagy szúrós ágak vágásakor viseljen kesztyűt. Ne próbáljon olyan ágakat vágni, amelyek túl vastagok a kések számára.

Felső vágás

Használjon széles, sópró mozdulatot. A legjobb eredményt akkor éri el, ha a vágókést kicsit megdönti mozgásirányba.

Oldalsó vágás

Ha a a sövény oldalát vágja, alulról felfele haladjon, fent befelé kerekítve a sövény peremét. Így a sövény felülete nagyobb lesz, ami egyenletesebb növekedést eredményez.

KARBANTARTÁS

Bármilyen állítás, javítás vagy karbantartási művelet előtt vegye ki az akkumulátort a sövényvágóból.

A szerszám nem tartalmaz a felhasználó által javítható alkatrészeket. Soha ne használjon vizet vagy vegyi tisztítószereket a szerszám tisztításához. Törölje tisztára egy száraz ronggyal. A szerszámot mindig száraz helyen tárolja. Tartsa tisztán a motor szellőzőnyílásait. Minden szabályozóeszközt tartson pormentesen.

KÖRNYEZETVÉDELEM



A leselejtezett elektromos termékek nem dobhatók ki a háztartási hulladék közé. Ha van a közelben elektromos hulladékokat gyűjtő központ, vigye oda a készüléket. Az újrahasznosítási lehetőségekről tájékozódjon a helyi hatóságoknál vagy a kereskedőnél.

MEGFELELŐSÉGI NYILATKOZAT

A gyártó,
POSITEC Germany GmbH
Grüner Weg 10, 50825 Cologne, Germany

Kijelenti, hogy a termék:

Leírás **Vezeték nélküli teleszkópos sövényvágó**

Típus **WG252E WG252E.9 (250-299 - a**

megnevezés akkumulátoros sövényvágót jelöl)

Rendeltetés **Sövények és bokrok vágása**

Megfelel a következő irányelveknek,

2006/42/EC

2014/30/EU

2011/65/EU&(EU)2015/863

2000/14/EC módosítva 2005/88/EC

2000/14/EC módosítva 2005/88/EC:

-- Megfelelőség-felmérési eljárás az **V. függelék értelmében**

- Mért hangerő-szint

89.2 dB (A)

- Garantált hangerő-szint

92 dB (A)

Az alábbi normáknak,

EN 60745-1

EN ISO 10517

EN ISO 3744

EN 55014-1

EN 55014-2

A műszaki dokumentáció összeállítására jogosult személy:

Név Marcel Filz

Cím Positec Germany GmbH

Grüner Weg 10, 50825 Cologne, Germany



2019/11/06

Allen Ding

Helyettes főmérnök, Tesztelés és minősítés

Positec Technology (China) Co., Ltd

18, Dongwang Road, Suzhou Industrial

Park, Jiangsu 215123, P. R. China

SECURITATEA PRODUSULUI AVERTISMENTE GENERALE DE SIGURANȚĂ PENTRU UNELTE ELECTRICE



AVERTISMENT Citiți toate avertismentele de siguranță și toate instrucțiunile. Dacă nu respectați toate avertismentele și instrucțiunile de mai jos, există riscul electrocutării, incendiului și/sau al accidentării grave. **Păstrați toate avertismentele și instrucțiunile pentru consultări ulterioare.**

Termenul „unealtă electrică” din avertismente se referă la o unealtă electrică alimentată de la rețeaua de energie electrică (prin cablu) sau la o unealtă electrică alimentată de la un acumulator (fără cablu).

1) SIGURANȚA ZONEI DE LUCRU

- a) **Mențineți zona de lucru curată și bine iluminată.** Zonele de lucru în dezordine și întunecoase favorizează accidentele.
- b) **Nu utilizați uneltele electrice în atmosfere explozive, de exemplu în prezența unor lichide, gaze sau praf inflamabile.** Uneltele electrice provoacă scântei ce pot aprinde pulberea sau vaporii.
- c) **Asigurați-vă că nu sunt în apropiere persoane și copii în timpul funcționării unei unelte electrice.** Distragerea atenției poate duce la pierderea controlului uneltei.

2) SIGURANȚA ELECTRICĂ

- a) **Fișele uneltei electrice trebuie să se potrivească perfect în priza de alimentare. Nu modificați niciodată ștecherul. Nu folosiți niciun adaptor pentru uneltele electrice cu împământare.** Utilizarea ștecherelor nemodificate în prize corespunzătoare va reduce riscul electrocutării.
- b) **Evitați contactul fizic cu suprafețe cu legătură la pământ, cum ar fi țevi, radiatoare, mașini de gătit sau frigidere.** Riscul electrocutării este mai mare în cazul în care corpul dumneavoastră vine în contact cu suprafața împământată.
- c) **Nu expuneți uneltele electrice la ploaie sau la umiditate.** Dacă intră apă în unealta electrică, riscul electrocutării este mai mare.
- d) **Nu deteriorați cablul de alimentare. Nu folosiți niciodată cablul pentru transportarea, tragerea sau scoaterea din priză a uneltei electrice.** Păstrați cablul de alimentare la distanță de căldură, ulei, margini ascuțite sau părți mobile. Cablurile deteriorate sau încurcate măresc riscul electrocutării.
- e) **Când folosiți unealta electrică în exterior, utilizați un prelungitor potrivit pentru utilizarea în exterior.** Utilizarea unui cablu

potrivit pentru uzul în exterior reduce riscul electrocutării.

- f) **Dacă utilizarea uneltei electrice într-un loc umed nu poate fi evitată, folosiți o alimentare protejată cu dispozitiv de curent rezidual (RCD).** Folosirea unui dispozitiv RCD reduce riscul electrocutării.
- ## 3) SIGURANȚA PERSONALĂ
- a) **Fiți concentrat, urmăriți ceea ce faceți și dați dovadă de simț practic când folosiți o unealtă electrică. Nu folosiți o unealtă electrică dacă sunteți obosit sau sub influența drogurilor, a alcoolului sau a medicamentelor.** O clipă de neatenție în timpul funcționării uneltei electrice poate duce la accidentări personale grave.
 - b) **Folosiți echipament personal de protecție. Purtați întotdeauna ochelari de protecție.** Echipamentele de protecție precum masca de protecție contra prafului, încălțăminte cu talpă antiderapantă, casca sau protecția pentru urechi vor reduce riscul accidentărilor, utilizate în mod corespunzător.
 - c) **Preveniți punerea accidentală în funcțiune. Asigurați-vă că întrerupătorul se află în poziția de oprire înainte de a face conectarea la sursa de alimentare și/sau la acumulator, înainte de a ridica sau a transporta unealta.** Transportarea uneltelor electrice ținând degetul pe întrerupător sau alimentarea acestora cu întrerupătorul pornit poate duce la accidentări.
 - d) **Scoateți orice cheie de reglare sau cheie de piliuțe înainte de a porni unealta electrică.** O cheie de piliuțe sau o altă cheie rămasă prinsă de o componentă rotativă a uneltei poate duce la rănirea personală.
 - e) **Păstrați un echilibru corect. Mențineți-vă permanent echilibrul și sprijiniți-vă ferm pe picioare.** Acest lucru permite un control mai bun al uneltei electrice în situații neprevăzute.
 - f) **Îmbrăcați-vă corespunzător. Nu purtați îmbrăcăminte prea largă sau bijuterii. Nu vă apropiați părul, hainele sau mânușile de componentele mobile.** Hainele prea largi, bijuteriile și părul lung se pot prinde în piesele mobile.
 - g) **Dacă sunt furnizate accesorii pentru conectarea unor dispozitive de aspirare și colectare a prafului, asigurați-vă că acestea sunt montate și folosite corect.** Folosirea colectorului de praf poate reduce riscul accidentărilor din cauza prafului.
- ## 4) UTILIZAREA ȘI ÎNTREȚINEREA UNELTELOR ELECTRICE
- a) **Nu forțați unealta electrică. Folosiți unealta electrică potrivit pentru aplicație.** Cu unealta electrică potrivită, veți lucra mai bine și mai în siguranță, la viteză pentru care a fost concepută.
 - b) **Nu folosiți unealta electrică dacă nu o**

puteți porni sau opri de la întrerupător.

Orice unealtă electrică ce nu poate fi acționată de la întrerupător este periculoasă și trebuie reparată.

- c) Scoateți ștecherul din sursa de curent și/ sau scoateți bateria din unealta electrică înainte de a efectua reglaje, de a schimba accesoriile sau de a depozita unelte electrice.** Astfel de măsuri de siguranță reduc riscul pornirii accidentale a unelei electrice.
- d) Nu lăsați uneltele electrice la îndemâna copiilor și nu permiteți persoanelor ce nu știu să le manevreze și nu cunosc instrucțiunile să acționeze aceste unelte.** Uneltele electrice sunt periculoase în mâinile utilizatorilor neinstruiți.
- e) Efectuați întreținerea uneltelor electrice. Verificați posibila aliniere incorectă sau posibila blocare a componentelor mobile, deteriorarea componentelor sau orice alte situații care pot afecta funcționarea unelei electrice. Dacă unealta electrică este deteriorată, reparați-o înainte de utilizare.** Multe accidente sunt provocate din cauza întreținerii incorecte a uneltelor.
- f) Uneltele de tăiere trebuie menținute ascuțite și curate.** Riscul blocării uneltelor de tăiere cu margini ascuțite întreținute corect este mai mic și acestea sunt mai ușor de controlat.
- g) Folosiți unealta electrică, accesoriile, piesele etc. conform acestor instrucțiuni, luând în considerare condițiile de lucru și operația de efectuat.** Folosirea unelei electrice pentru operații diferite de cele pentru care a fost concepută poate duce la accidentare.

5) Utilizarea și întreținerea uneltelor cu acumulatori

- a) Efectuați reincărcarea numai cu încărcătorul specificat de producător.** Un încărcător adecvat pentru un anumit tip de acumulator poate prezenta risc de incendiu dacă este utilizat cu alt tip de acumulator.
- b) Folosiți mașinile electrice numai cu acumulatorii special destinați acestora.** Utilizarea oricărui altor acumulatori poate prezenta risc de rănire și de incendiu.
- c) Când nu folosiți acumulatorul, țineți-l la distanță de obiecte metalice precum agrafe de birou, monede, chei, cuie, șuruburi sau alte obiecte metalice mici, ce pot constitui o legătură între cele două borne.** Un scurtcircuit al bornelor acumulatorului poate duce la arsuri sau incendiu.
- d) În condiții necorespunzătoare de utilizare, se poate prelinge lichid din acumulator; evitați contactul. În caz de producere accidentală a contactului, clătiți bine cu apă.** Dacă v-a intrat lichid în ochi, consultați imediat medicul. Lichidul expulzat din acumulator poate cauza iritații sau arsuri.

6) SERVICE

- a) Service-ul unelei electrice trebuie efectuat de persoane calificate, folosind**

doar piese de schimb identice. Acest lucru va asigura folosirea în continuare a unelei electrice în siguranță.

REGULI SUPLIMENTARE PRIVIND SIGURANȚA

- 1. Țineți toate părțile corpului la distanță de lama țineți materialul de tăiat când lamele sunt în mișcare. Asigurați-vă că întrerupătorul este oprit când îndepărtați materialul blocat.** Un moment de neatenție în timpul operării mașinii de tuns gardul viu poate duce la accidentarea personală gravă.
- 2. Transportați mașina de tuns gardul viu de mâner cu lama de tăiere oprită. Când transportați sau depozitați mașina de tuns gardul viu, fixați întotdeauna capacul dispozitivului de tăiere.** Manipularea adecvată a mașinii de tuns gardul viu va reduce accidentarea personală posibilă din partea lamelor de tăiere.
- 3. Țineți unealta electrică de suprafețele de prindere izolate atunci când efectuați o operațiune în care accesoriul de tăiere poate intra în contact cu fire ascunse.** Accesoriul de tăiere care intră în contact cu un fir aflat sub tensiune poate pune sub tensiune componentele metalice neizolate ale mașinii electrice și poate produce un șoc electric asupra operatorului.

IMPORTANT

CITIȚI CU ATENȚIE ÎNAINTE DE UTILIZARE PĂSTRAȚI PENTRU CONSULTĂRI ULTERIOARE Practici de utilizare în siguranță

- 1. Instruirea**
Familiarizați-vă cu acest manual înainte de a încerca să utilizați acest echipament.
- 2. Pregătirea**
 - a) ACEST FOARFECE DE TĂIAT GARD VIU POATE CAUZA LEZIUNI GRAVE.** Citiți cu atenție instrucțiunile referitoare la manipularea corectă, pregătirea pentru lucru, mentenanța, pornirea și oprirea acestui foarfece de tăiat gard viu. Familiarizați-vă cu toate elementele de comandă și utilizarea corectă a echipamentului.
 - b) Nu lăsați niciodată copiii să folosească acest foarfece de tăiat gard viu.**
 - c) Atenție la liniile de curent electric aeriene.**
 - d) Evitați utilizarea în timpul în care se află prin apropiere oameni și, în special, copii.**
 - e) Purtați o îmbrăcăminte adecvată! Nu purtați îmbrăcăminte largă sau bijuterii care ar putea fi prinse de componentele mobile. Se recomandă folosirea unor mănuși rezistente, a unei încălțăminte care nu alunecă și a ochelarilor de protecție.**
 - f) În cazul în care mecanismul de tăiere lovește un obiect străin sau dacă foarfecele de tăiat gard viu începe să scoată un zgomot sau vibrații neobișnuite, închideți sursa de curent și lăsați aparatul să se oprească. Urmați pașii de mai jos:**

verificați deteriorarea;
verificați și strângeți orice componentă slăbită;
lăsați să fie înlocuite sau reparate orice componente deteriorate cu piese având specificații echivalente.

3. Funcționarea

- a) Scoateți acumulatorul înainte de a efectua curățarea sau de a îndepărta blocajele; a efectua verificarea, mentenanța sau înainte de a lucra la aceste echipament;
a efectua reglarea poziției de lucru a dispozitivului de tăiere;
înainte de a lăsa echipamentul nesupravegheat;
- b) Asigurați-vă că foarfecele de tăiat gard viu se află corect în poziția de lucru stabilită înainte de a porni motorul.
- c) În timpul exploatarei echipamentului trebuie întotdeauna să vă asigurați că poziția de exploatare este sigură, în special când folosiți scară o scară sau trepte.
- d) Nu exploatați foarfecele de tăiat gard viu având dispozitivul de tăiere defect sau uzat în mod excesiv.
- e) Asigurați-vă întotdeauna că toate mâner și apărătoarele sunt fixate corect atunci când utilizați foarfece de tăiat gard viu. Nu încercați niciodată să utilizați un echipament incomplet sau unul care a fost modificat neautorizat.
- f) Utilizați întotdeauna două mâini pentru a lucra cu foarfecele de tăiat gard viu care este echipat cu două mâner.
- g) Fiți întotdeauna atenți la ceea ce se află în jurul dumneavoastră și la posibilele pericole care pe care trebuie să le luați în considerare datorită zgomotului echipamentului.

4. Întreținerea și depozitarea

- a) În cazul în care echipamentul este oprit pentru service, verificare sau depozitare, scoateți bateria de acumulator din mașină și asigurați-vă că toate componentele mobile sunt oprite. Lăsați foarfecele de tăiat gard viu să se răcească înainte de a face orice verificare, reglare etc.
- b) Lăsați întotdeauna foarfecele de tăiat gard viu să se răcească înainte de depozitare.
- c) În cursul transportului sau al depozitării echipamentului, fixați întotdeauna apărătoarea dispozitivului de tăiere destinată transportului.









AVERTISMENTE DE SIGURANȚĂ PENTRU ACUMULATOR









- a) **Nu demontați, deschideți sau rupeți celulele sau acumulatorul.**
- b) **Nu scurtcircuitați un acumulator. Nu depozitați acumulatele la întâmplare într-o cutie sau într-un sertar unde s-ar putea scurtcircuita între ele sau prin materiale conductoare.** Când acumulatorul nu este utilizat, țineți-l la distanță de alte obiecte metalice, precum agrafele de birou, monede, chei, cuie, șuruburi sau alte obiecte metalice mici, care pot crea contact între cele două borne. Scurtcircuitarea

bornei acumulatorului poate cauza arsuri sau incendii.

- c) **Nu expuneți acumulatorul la căldură sau foc. Evitați depozitarea în lumina directă a soarelui.**
- d) **Nu supuneți acumulatorul la șocuri mecanice.**
- e) **În cazul scurgerii acumulatorului, aveți grijă ca lichidul să nu intre în contact cu pielea sau ochii. În cazul contactului, spălați zona afectată cu apă din belșug și solicitați asistență medicală.**
- f) **Consultați medicul imediat dacă ați înghițit o celulă sau un acumulator.**
- g) **Mențineți acumulatorul curat și uscat.**
- h) **Ștergeți bornele acumulatorului cu o cârpă curată și uscată dacă se murdăresc.**
- i) **Acumulatorul trebuie încărcat înainte de utilizare. Consultați întotdeauna aceste instrucțiuni și utilizați procedura de încărcare corectă.**
- j) **Nu lăsați acumulatorul la încărcat dacă nu îl utilizați.**
- k) **După perioade extinse de depozitare, poate fi necesară încărcarea și descărcarea acumulatorului de mai multe ori pentru a obține performanțe maxime.**
- l) **Acumulatorul oferă cele mai bune performanțe când este operat la temperatura normală a camerei (20 °C ± 5 °C).**
- m) **Când depuneți la deșeuri acumulatele, păstrați separat acumulatele unor sisteme electrochimice diferite.**
- n) **Reîncărcați folosind doar încărcătorul specificat de WORX.** Nu utilizați niciun alt încărcător în afară de cel conceput specific pentru utilizarea cu acest echipament. Un încărcător destinat unui anumit tip de acumulator poate genera riscul de izbucnire a incendiilor dacă este utilizat cu un alt acumulator.
- o) **Nu utilizați acumulatele care nu sunt concepute pentru utilizarea cu acest echipament.**
- p) **Nu lăsați acumulatorul la îndemâna copiilor.**
- q) **Păstrați documentația originală a produsului pentru consultări ulterioare.**
- r) **Scoateți acumulatorul din echipament dacă nu îl utilizați.**
- s) **Depuneți acumulatorul la deșeuri în mod corespunzător.**
- t) **Nu introduceți în aparat acumulatele care provin de la producători diferiți sau cu capacități, dimensiuni sau tipuri diferite.**
- u) **Nu scoateți pachetul de acumulatele din ambalajul lui original decât în momentul premergător utilizării acestuia.**
- v) **Țineți cont de polaritatea (+) și (-) indicate pe acumulator pentru asigurarea utilizării corecte a acestuia.**

SIMBOLURI

	Pentru a reduce riscul de accidentări, utilizatorul trebuie să citească manualul de instrucțiuni.
	Avertisment
	Purtați căști de protecție auditivă
	Păstrați distanță suficientă față de liniile de curent electric
	Instruiți persoanele aflate în zonă să păstreze distanța.
	Purtați ochelari de protecție
	Purtați mască de protecție contra prafului
	Ferțiți-l de ploaie
	Purtați cască de protecție cap
	Încălțăminte de protecție
	Nu ardeți
	Bateriile pot intra în circuitul apei, dacă sunt lichidate incorect, fapt ce poate fi periculos pentru ecosistem. Nu lichidați deșeurile de baterii la fel ca deșeurile comunale nesortate.

 Li-Ion	Baterie Li-Ion. Acest produs a fost marcat cu simbolul referitor la "colectarea separată" a tuturor blocurilor de baterii și a carcăsei de baterie. Acestea vor fi apoi reciclate sau demontate pentru a se reduce impactul asupra mediului. Blocurile de baterii pot fi periculoase pentru mediu și sănătatea umană pentru că ele conțin substanțe periculoase.
	Țineți mâinile la distanță!
	Scoateți acumulatorul din mașina de tuns gardul viu înainte de a efectua orice ajustări, operațiuni de service sau întreținere.
	mănuși de protecție
	Blocare
	Deblocare
 	Produsele electrice nu trebuie depuse la deșeurile împreună cu gunoii menajer. Vă rugăm să depuneți produsele electrice la unitățile de reciclare existente. Consultați-vă cu autoritățile locale sau cu distribuitorul pentru sfaturi privind reciclarea.

LISTĂ DE COMPONENTE

1. MÂNER TIJĂ TELESCOPICĂ
2. BUTON BLOCARE TIJĂ TELESCOPICĂ
3. BUTON ROTAȚIE TIJĂ TELESCOPICĂ
4. CÂRLIGE CHINGĂ UMĂR
5. BUTOANE REGLARE CÂRLIG
6. BUTOANE BLOCARE CAP DE TĂIERE
7. BUTON ROTATIV
8. LAMĂ
9. LEVIER ELIBERARE CAP DE TĂIERE
10. TIJĂ INTERIOARĂ
11. LEVIER ELIBERARE TIJĂ INTERIOARĂ
12. ÎNTRERUPĂTOR PORNIT/OPRIT
13. BUTON DE ELIBERARE A ACUMULATORULUI*
14. ACUMULATOR*
15. TEACĂ PENTRU LAMĂ
16. CHINGĂ DE UMĂR

* Nu toate accesoriile ilustrate sau descrise sunt incluse în livrarea standard.

DATE TEHNICE

Tip WG252E WG252E.9 (250-299- denumirea echipamentului, reprezentând Mașină de tuns gard viu fără cordon)

	WG252E	WGWG252E.9
Tensiune nominală	20V Max**	
Turație nominală la mers în gol	1340/min	
Lungime de tăiere max.	45 cm	
Lungime mașină	De la 1.3m la 1.8m (cu extensie maximă)	
Unghi rotație cap de tăiere	-45 la 90 grade (10 poziții)	
Unghi rotație mâner	180 grade în total	
Raza de acțiune totală	3.2m	

Capacitate acumulator	2.0 Ah (WA3551)	/
Tip acumulator	Litiu-ion	/
Model încărcător	WA3880	/
Putere nominală încărcător	Intrare:100-240V~50/60Hz Ieșire: 20V , 2.0A	/
Timp încărcare (Aprox.)	58 mins	/
Greutate mașină	3.6 kg	3.2 kg

* Tensiune măsurată în gol. Tensiunea inițială a bateriei atinge maximum 20 volți. Tensiunea nominală este de 18 volți.

INFORMAȚII PRIVIND ZGOMOTUL

Presiune sonică ponderată A	$L_{pA} = 79 \text{ dB(A)}$
	$K_{pA} = 3 \text{ dB(A)}$
Putere acustică ponderată A	$L_{wA} = 89.2 \text{ dB(A)}$
	$K_{wA} = 3 \text{ dB(A)}$

Purtați echipament de protecție pentru urechi



INFORMAȚII PRIVIND VIBRAȚIILE

Valori totale vibrații (sumă vectorială triaxială) determinată conform EN 60745:

Valoare emisii de vibrații: $a_h < 2.56 \text{ m/s}^2$

Marjă de eroare K = 1.5 m/s²

aloarea totală declarată a vibrațiilor poate fi utilizată pentru compararea unei uneelte cu o alta și, de asemenea, poate fi utilizată în cazul unei evaluări preliminare a expunerii.



AVERTISMENT: Valoarea emisiilor de vibrații în timpul utilizării efective a unelei electrice poate diferi de valoarea nivelului declarat, în funcție de modul în care unealta este utilizată, în funcție de următoarele exemple și alte variații privind utilizarea unelei: Modul în care scula este folosită și tipul de materiale tăiate sau sfredelite.

Unealta să fie într-o stare bună și întreținută corespunzător.

Utilizarea accesoriului corect pentru unealtă, fiind ascuțit și în bună stare de funcționare.

Strângerea cu fermitate a mânerelor și utilizarea oricăror accesorii anti-vibrații.

Iar unealta este utilizată conform destinației de utilizare și acestor instrucțiuni.

Această unealtă poate cauza sindromul vibrației mâinii-brațului dacă nu este utilizată corespunzător



AVERTISMENT: Pentru precizie, o estimare a nivelului de expunere în condițiile de utilizare reale trebuie de asemenea să țină cont de toate componentele ciclului de operare, precum momentele când unealta este oprită și când merge în gol, dar nu efectuează operația propriu-zisă. Acest lucru ar putea reduce semnificativ nivelul de expunere pe durata totală de lucru.

Ajută la reducerea riscului de expunere la vibrații. Întrețineți unealta în conformitate cu aceste instrucțiuni și mențineți-o bine lubrifiată (dacă este cazul) Dacă unealta va fi utilizată în mod regulat, investiți în accesorii anti-vibrații.

Planificați-vă lucrul pentru a desfășura utilizarea uneltelor cu nivel ridicat de vibrații de-a lungul mai multor zile.

ACCESORII

	WG284E	WG284E.9
Accumulator (WA3551)	1	1
Încărcător (WA3880)	1	1
Teacă pentru lamă	1	
Chingă de umăr	1	
Atașament foarfece de tăiat gard viu (WA0308)	1	

Vă recomandăm să achiziționați accesoriile de la același magazin de la care ați cumpărat unealta. Consultați ambalajul accesoriului pentru detalii suplimentare.

Personalul din magazin vă poate oferi asistență și sfaturi.

INSTRUCȚIUNI DE UTILIZARE



NOTĂ: Înainte de a utiliza unealta, citiți cu atenție manualul de instrucțiuni.

Utilizare conform destinației

Mașina este destinată tăierii și tunderii gardurilor vii și a tufșurilor din grădinile din fața caselor sau din grădinile cu destinație tip hobby.

ASAMBLARE ȘI OPERARE

ACȚIUNE	FIGURA
ÎNAINTE DE A UTILIZA UNEALTA ELECTRICĂ	
Instalarea acumulatorului	Consultați fig. A1
Scoaterea acumulatorului	Consultați fig. A2
Verificarea stării acumulatorului NOTĂ: Fig. A3 se referă numai la acel pachet de acumuloare care are și indicator luminos al nivelului de încărcare.	Consultați fig. A3
Încărcarea acumulatorului Mai multe detalii în ghidul de utilizare al încărcătorului	Consultați fig. A4
ASAMBLARE	
Atașarea și eliberarea tije telescopice	Consultați fig. B1, B2
Atașarea și reglarea chingii de umăr Se recomandă ca chinga de umăr să fie întotdeauna atașată când folosiți unealta. Reglați chinga de umăr pentru a asigura o poziție de lucru confortabilă. IMPORTANT: Nu atașați niciodată chinga diagonal peste umărul și pieptul dumneavoastră, ci mai bine puneți-o pe un umăr. În acest mod puteți îndepărta unealta rapid de pe corpul dumneavoastră în caz de pericol.	Consultați fig. C
Extinderea tije interioare	Consultați fig. D
Rotirea mânerului posterior NOTĂ: Unghiul de tăiere poate fi reglat între 0°-90° stânga sau dreapta. AVERTISMENT: Înainte de a trece la operațiunea de tăiere, asigurați-vă că mânerul posterior este blocat în poziția dorită. Nu rotiți mânerul posterior în timpul utilizării mașinii de tuns gard viu.	Consultați fig. E
Reglarea unghiului capului AVERTIZARE: În cazul în care nu reușiți să asigurați corect capul de tăiere, s-ar putea să vă cauzați leziuni sau pagube materiale.	Consultați fig. F
OPERAȚIUNE	
Îndepărtați teaca lamei	Consultați fig. G

Pornirea și oprirea	Consultați fig. H
Tăierea din vârf Avertisment: Dacă vreo piesă componentă lipsește, este deteriorată sau crăpată, nu utilizați mașina până la înlocuirea sau repararea tuturor pieselor deteriorate. Nerespectarea acestei prevederi poate duce la leziuni corporale grave.	Consultați fig. 11
Tăierea laterală AVERTISMENT: Opriti mașina de tuns gard viu înainte de a roti mânerul posterior.	Consultați fig. 12
Lubrifierea lamei de tăiere NOTA: Pentru a evita deteriorarea lamei de ferăstrău, este importantă utilizarea exclusivă a uleiului de lubrifiere standard (WD-40), recomandat de producător.	Consultați fig. J

CUM SĂ FOLOȘIȚI MAȘINA DVS DE TUNS GARDUL VIU

Înainte de tunderea unei zone, inspectați mai întâi și îndepărtați orice obiecte străine care ar putea fi aruncate de lame sau prinse în acestea. Țineți întotdeauna mașina de tuns gardul viu cu ambele mâini și cu lama în direcție opusă de dvs când o porniți.

Atunci când tundeți gard viu nou crescut, folosiți o mișcare de rotire în așa fel încât tulpinile să fie alimentate direct înspre lamă.

Lăsați lamele de tăiere să atingă viteza maximă înainte de a intra cu lama în materialul de tăiat. Lucrați întotdeauna mergând în direcție diferită de persoane sau obiecte solide precum ziduri, pietre mari, copaci, vehicule etc.

Dacă lama se blochează, opriți imediat mașina de tuns gardul viu. Deconectați-o de la sursa de curent și curățați resturile blocate din lamele de tăiere.

Purtați mănuși când tăiați plantele ascuțite sau cu spini. Nu încercați să tăiați tulpini ce sunt prea groase pentru lama de tăiere.

Tăierea din vârf

Folosiți o mișcare de rotire largă. O ușoară aplecare în față a lamelor de tăiere în direcția mișcării dă cele mai bune rezultate de tăiere.

Tăierea laterală

Atunci când tundeți părțile laterale ale gardului viu, începeți de la bază și tăiați în sus, în formă conică gardul îndreptat spre vârf. Această formă va expune mai mult din gardul viu, rezultând într-o formă mai uniformă creșterea.

ÎNTREȚINERE

Scoateți bateria din foarfecele de tăiat gard viu înainte de orice reglare, service sau mentenanță.

Interiorul unelei electrice nu conține piese care pot fi

depanate de către utilizator. Nu utilizați niciodată apă sau agenți chimici de curățare pentru curățarea unelei electrice. Ștergeți unealta cu o cârpă uscată. Depozitați întotdeauna unealta într-un loc uscat. Mențineți fanțele de aerisire a motorului curate. Feriți de praf toate comenzile de lucru.

PROTECȚIA MEDIULUI



Produsele electrice nu trebuie depuse la deșeurile împreună cu gunoiul menajer.

Vă rugăm să depuneți produsele electrice la unitățile de reciclare existente. Consultați-vă cu autoritățile locale sau cu distribuitorul pentru sfaturi privind reciclarea.

DECLARAȚIE DE CONFORMITATE

Subsemnații,
Positec Germany GmbH
Grüner Weg 10, 50825 Cologne, Germany

Declarăm că produsul,
Descriere **Foarfece telescopic de tăiat gard viu**
Tie **WG252E WG252E.9 (250-299-**
denumirea echipamentului, reprezentând Mașină de tuns gard viu fără cordon)
Funcții: **Tunderea gardului viu și a tufișurilor**

75

Respectă următoarele Directive:
2006/42/EC, 2014/30/EU
2011/65/EU&(EU)2015/863
2000/14/EC amendată de 2005/88/EC

2000/14/EC amendată de 2005/88/EC:

- Procedură de evaluare a conformității conformă cu

Anexa V

- Nivel de putere sonoră măsurat **89.2 dB(A)**
- Nivel declarat de putere sonoră garantată **92 dB(A)**

Nivel declarat de putere sonoră garantată ,
EN 60745-1, EN ISO 10517, EN ISO 3744
EN 55014-1, EN 55014-2

Persoana responsabilă pentru elaborarea fișei tehnice,
Nume **Marcel Filz**
Adresă **Positec Germany GmbH,**
Grüner Weg 10, 50825 Cologne, Germany



2019/11/06

Allen Ding

Adjunct Inginer șef, Testare și certificare
Positec Technology (China) Co., Ltd
18, Dongwang Road, Suzhou Industrial
Park, Jiangsu 215123, P. R. China

BEZPEČNOST VÝROBKU OBECNÁ BEZPEČNOSTNÍ UPOZORNĚNÍ PRO ELEKTRICKÉ NÁSTROJE



VAROVÁNÍ: Přečtěte si všechna bezpečnostní upozornění a instrukce.

Nedodržení bezpečnostních instrukcí a varování může vést ke zranění el. proudem, vypuknutí požáru, poškození nářadí a nebo k vážným zraněním.

Uložte instrukce a veškerou dokumentaci pro budoucí použití.

Výraz "elektrické ruční nářadí" znamená v upozornění buď na nářadí na elektrický pohon (napájené z elektrickou sítí) nebo na akumulátorové nářadí (napájené z akumulátoru).

1) Bezpečnost na pracovišti

- a) **Udržujte pracoviště v čistotě a dobře osvětlené.** Pracoviště plné nepotřebných předmětů nebo slabě osvětlené zvyšuje možnost úrazu.
- b) **Nepoužívejte elektrické ruční nářadí v prostředí náchylném na exploze jako například v přítomnosti hořlavých tekutin, plynů nebo prachu.** Elektrické ruční nářadí při práci vytváří jiskry, které mohou vznítit prach nebo výpar.
- c) **Při práci s elektrickým ručním nářadím udržujte děti a přihlížející osoby v dostatečné vzdálenosti.** Ztráta pozornosti může vést ke ztrátě kontroly nad nářadím.

2) Bezpečnost při práci s elektrinou

- a) **Vidlice elektrického ručního nářadí musí být shodného typu jako zásuvky el. sítě. Neměňte vidlice nedovoleným nebo neodborným způsobem, předejete tak možným zraněním nebo úrazu el. proudem. Nepoužívejte spolu s uzemněným ručním nářadím žádné adaptéry, které neumožňují ochranu zemněním.**
- b) **Vyhýbejte se kontaktu s uzemněnými povrchy jako například trubkami, radiátory, sporáky a ledničkami. Je-li vaše tělo spojené s uzemněným předmětem nebo stojí na uzemněné ploše, vzniká zvýšené riziko úrazu elektrickým proudem.**
- c) **Nevystavujte ruční nářadí dešti nebo vlhkým podmínkám.** Když se voda dostane pod povrch elektrického ručního nářadí, vzniká zvýšené riziko úrazu elektrickým proudem.
- d) **Nemanipulujte s napájecím kabelem necitlivě. Nikdy si nepřítahujte elektrické ruční nářadí k sobě pomocí kabelu, netahejte je za sebou pomocí kabelu a nevytrhávejte kabel ze zástrčky, abyste ruční nářadí vypnuli. Nevystavujte kabel**

vysokým teplotám, oleji, ostrým hranám nebo kontaktu s pohyblivými díly. Poškození nebo zamotané kabely mohou vést k zvýšenému riziku úrazu elektrickým proudem.

- e) **Při práci s ručním nářadím v exteriéru použijte prodlužovací kabel vhodný pro použití v exteriéru.** Použijte kabel vhodný pro venkovní prostředí, snižujete tím riziko vzniku úrazu elektrickým proudem.
- f) **Pokud je práce s ručním nářadím ve vlhkých podmínkách nevyhnutelná, použijte napájení chráněné jističem typu proudový chránič (RCD).** Použití RCD jističe redukuje riziko vzniku úrazu elektrickým proudem.

3) Osobní bezpečnost

- a) **Bud'te soustředění, sledujte co děláte a při práci s ručním nářadím se řiďte zdravým rozumem. Nepoužívejte ruční nářadí, jste-li unaveni nebo pod vlivem omamných látek, alkoholu nebo léků.** Moment nepozornosti při práci s ručním nářadím může vést k vážnému osobnímu zranění.
 - b) **Použijte osobní ochranné pomůcky. Vždy noste ochranu očí.** Ochranné pomůcky jako například proti prachová maska, boty s protiskluzovou podrážkou nebo chrániče sluchu použité v příslušných podmínkách pomáhají redukovat nebezpečí vážného osobního zranění.
 - c) **Předcházejte neúmyslnému zapnutí. Ujistěte se, že vypínač je ve vypnuté poloze předtím, než zapojíte nářadí do elektrické sítě a nebo k akumulátoru, rovněž při zvedání nebo nošení nářadí.** Nošení nářadí s prstem na vypínači nebo nářadí pod napětím.
 - d) **Odstraňte jakékoliv nastavovací nebo matcové klíče a šrouby předtím, než zapnete ruční nářadí.** Nastavovací nebo jiný klíč ponechaný na rotující části ručního nářadí může způsobit osobní úraz.
 - e) **Nepřečenujte se. Udržujte si stabilitu a pevnou zem pod nohama za každých podmínek.** Umožňuje vám to lepší kontrolu nad ručním nářadím v neočekávaných situacích.
 - f) **Pro práci se vhodně oblečte. Nenoste volné oblečení nebo šperky. Udržujte své vlasy, oblečení a rukavice ve vzdálenosti od pohyblivých částí.** Volné oblečení, šperky nebo dlouhé vlasy se mohou do pohyblivých částí zachytit.
 - g) **Pokud jsou zařízení nastavená na spojení se zařízeními na zachytávání a extrakci prachu, ujistěte se, že jsou tato zařízení správně připojena a použita.** Použitím sběrače prachu redukuje rizika vyvolaná prachem.
- 4) **Použití a údržba ručního nářadí**
 - a) **Na ruční nářadí netlačte. Použijte správné ruční nářadí pro danou činnost.** Správné ruční nářadí udělá práci lépe a takovou rychlostí, pro kterou bylo navrženo.

DOPLŇUJÍCÍ BEZPEČNOSTNÍ ZÁSADY

- b) Nepoužívejte ruční nářadí, pokud správně nefunguje vypínač on/off.** Jakékoliv ruční nářadí, které se nedá ovládat vypínačem, je nebezpečné a musí být opraveno.
- c) Dříve než začnete dělat jakékoliv úpravy, vyměňovat doplňky nebo ruční nářadí odkládat, odpojte zástrčku od sítě a nebo akumulátoru.** Taková preventivní bezpečnostní opatření redukuje riziko náhodného zapnutí ručního nářadí.
- d) Nepoužíváte-li ruční nářadí, skladujte je mimo dosah dětí a nedovolte osobám, které nemají zkušenosti s prací s ručním nářadím nebo neznají tyto pokyny, s nářadím pracovat.** Ruční nářadí je nebezpečné v rukách neškolené a nezkušené osoby.
- e) Udržba ručního nářadí. Zkontrolujte chybné připojení nebo spojení pohyblivých částí, zlomené části nebo jiné okolnosti, které by mohly ovlivnit funkčnost ručního nářadí. Je-li nářadí poškozeno, nechte je před novým použitím opravit.** Mnoho úrazů vzniká proto, že je elektrické ruční nářadí špatně udržováno.
- f) Udržujte řezné nástroje ostře a čisté.** Správně udržované řezné nástroje s ostrými řezacími hranami jsou méně náchylné na zakousnutí a lépe se ovládají.
- g) Používejte elektrické nářadí v souladu s těmito pokyny, berte v úvahu pracovní podmínky a druh vykonávané práce.** Je-li elektrické nářadí použito na jiné účely, než je určeno, může docházet k nebezpečným situacím.

5) Používání a PÉČE o akumulátorové elektrické nářadí

- a) Nabíjejte je nabíječkou určenou výrobcem.** Nabíječka, která je vhodná pro jeden typ baterií, může při použití s jiným typem baterií způsobit požár.
- b) Elektrické nářadí používejte jen s určenou baterií.** Použití jakéhokoliv jiného typu baterií může zvýšit riziko zranění a požáru.
- c) Není-li baterie používána, neukládejte ji do blízkosti jiných kovových předmětů, jako jsou sponky na papír, mince, klíče, hřebíky, šrouby nebo jiné drobné kovové předměty, které by mohly zkratovat kontakty. Zkratování kontaktů baterie může vést k popáleninám nebo vzniku požáru.**
- d) Při nesprávném používání může z baterie vystříknout elektrolyt, vyhýbejte se styku s ním, má žíravé účinky. Dojde-li ke styku kapaliny s pokožkou, opláchněte zasažené místo vodou. Dostane-li se kapalina do očí, použijte čistou vodu k vypláchnutí a ihned vyhledejte lékařskou pomoc. Kapalina uniknutá z baterie může způsobit podráždění a poleptání.**
- 6) Servis**
- a) Servisní práce na nářadí nechte provést kvalifikovanými pracovníky za použití originálních náhradních dílů.** Výsledkem bude trvalá bezpečnost při práci s elektrickým nářadím.

- 1. Udržujte všechny části těla v bezpečné vzdálenosti od pohybujících se nožů. Jsou-li nože nůžek v pohybu, neodstraňujte ostříhaný materiál a nedržte materiál, který budete stříhat. Před odstraněním zaseknutého materiálu se ujistěte, zda je spínač v poloze vypnutu.** Chvilková nepozornost při práci s nůžkami na živé ploty může vést k způsobení vážného zranění.
- 2. Přenášejte nůžky na živé ploty za rukojeť a vždy se zastavenými noži nůžek. Při přepravě nebo při uložení nůžek na živé ploty vždy nasad'te na nože nůžek ochranné pouzdro.** Správná manipulace s nůžkami na živé ploty snižuje riziko možného zranění osob, které by bylo způsobeno noži nůžek.
- 3. Při práci, během které se mohou nože nůžek dostat do kontaktu se skrytými vodiči, držte elektrické nářadí vždy pouze za izolované plochy.** Kontakt nožů s „živým“ vodičem způsobí, že neizolované kovové části nářadí budou také „živé“, což způsobí obsluze úraz elektrickým proudem.

DŮLEŽITÉ PŘED POUŽITÍM SI PEČLIVĚ PŘEČTĚTE TENTO NÁVOD A USCHOVEJTE TYTO POKYNY PRO BUDOUCÍ ODKAZY Pokyny pro bezpečnou obsluhu

- 1. Příprava**
Před obsluhou zařízení se seznamte s návodem k obsluze.
- 2. Příprava**
 - a) TYTO NŮŽKY NA ŽIVÝ PLOT MOHOU PŘIVODIT VÁŽNÝ ÚRAZ.** Pečlivě si přečtete pokyny pro správnou manipulaci, přípravu, údržbu, spuštění a zastavení nůžek na živý plot. Seznamte se se všemi ovládacími prvky a se správným použitím nůžek na živé ploty.
 - a) Nikdy nedovolte dětem používat nůžky na živé ploty.**
 - c) Dávejte pozor na nadzemní elektrické vedení.**
 - d) Nespuštějte nůžky na živý plot, pokud se v blízkosti nacházejí lidé, zejména děti.**
 - e) Vhodně se oblékejte! Nenoste volný oděv nebo šperky, které se mohou zachytit v pohyblivých částech. Doporučuje se používat odolné rukavice, neklouzavá obuv a ochranné brýle.**
 - f) Pokud řezací mechanismus zasáhne jakýkoli cizí předmět nebo nůžky na živý plot začnou vydávat neobvyklý hluk nebo vibrace, vypněte zdroj napájení a počkejte, až se nůžky na živý plot zastaví. Postupujte následujícími kroky:
zkontrolujte, zda nejsou nůžky na živý plot poškozeny;
zkontrolujte a dotáhněte všechny uvolněné části;
poškozené díly vyměňte nebo opravte pomocí náhradních dílů, které mají shodnou specifikaci.**

3. Použití

- a) Před následujícími úkony vyjměte akumulátor čistění, nebo při odstraňování zablokování; kontrola, provádění údržby nebo práce na nůžkách na živý plot; nastavení pracovní polohy řezné části; ponechání nůžek na živý plot bez dozoru;
- b) Před spuštěním motoru se ujistěte, zda jsou nůžky na živý plot správně umístěny v určené pracovní poloze.
- c) Při provozu nůžek na živý plot se vždy ujistěte, zda je pracovní poloha bezpečná, zejména při použití na schodech nebo na žebříku.
- d) Nepoužívejte nůžky na živý plot s poškozeným nebo nadměrně opotřebeným řezným zařízením.
- e) Při používání nůžek na živý plot vždy zajistěte, aby byly všechny rukojeti a kryty nasazeny. Nikdy se nepokoušejte použít nůžky na živý plot v neúplném sestavení, nebo s neschválenou úpravou.
- f) K obsluze nůžek se dvěma rukojetmi používejte vždy obě ruce současně.
- g) Vždy vezměte v úvahu své okolí a buďte ostražití ohledně možných nebezpečí, která vzhledem k hluku budou na živý plot nemusíte hned zaznamenat.

4. Údržba a uložení

- a) Když jsou nůžky na živý plot zastaveny kvůli provedení údržby, kontroly nebo pro jejich uskladnění, vyjměte z nich akumulátor a ujistěte se, zda se všechny pohyblivé části zastavily. Před prováděním jakýchkoli kontrol, seřízení atd. nechejte nůžky na živý plot vychladnout.
- b) Také před uskladněním nechejte nůžky na živý plot vychladnout.
- c) Při přepravě nebo skladování nůžek na živý plot vždy nasadte na řezné ústrojí transportní kryt.



BEZPEČNOSTNÍ VAROVÁNÍ TÝKAJÍCÍ SE BATERIÍ

- a) **Nepokoušejte se demontovat, rozebírat nebo rozřezávat baterie nebo její články.**
- b) **Neprovádějte zkratování baterie.**
Neukládejte baterie nahodile v krabicích nebo v zásuvkách, kde by mohlo dojít k jejich vzájemnému zkratování nebo ke zkratování způsobenému jinými předměty.
Není-li baterie používána, udržujte ji v bezpečné vzdálenosti od sponek na papíry, mincí, klíčů, hřebíků, šroubů nebo jiných malých kovových předmětů, které mohou způsobit propojení kontaktů baterie. Zkratování kontaktů baterie může způsobit popáleniny nebo požár.
- c) **Nevystavujte baterii působení horka nebo ohně. Vyvarujte se skladování baterií na otevřeném slunci.**
- d) **Nevystavujte baterii mechanickým rázům.**
- e) **Dojde-li k úniku kapaliny z baterie, zabraňte tomu, aby se tato kapalina dostala do kontaktu s pokožkou nebo aby zasáhla oči. Dojde-li k takovému kontaktu, zasažené místo omyjte značným**

množstvím vody a vyhledejte lékařské ošetření.

- f) **Dojde-li k požití kapaliny z baterie, vyhledejte okamžitě lékařské ošetření.**
- g) **Udržujte baterie čisté a suché.**
- h) **Jsou-li svorky baterie znečištěny, otřete je čistým a suchým hadříkem.**
- i) **Baterie musí být před použitím nabita. Vždy postupujte podle uvedených pokynů a používejte správný postup nabíjení.**
- j) **Nenechávejte baterii nabíjet, nebude-li baterie použita.**
- k) **Po dlouhodobém uložení budete možná muset provést několik cyklů nabíjení a vybíjení, aby baterie dosáhla svého maximálního výkonu.**
- l) **Baterie poskytuje nejvyšší výkon, je-li používána při běžné pokojové teplotě (20 °C ± 5 °C).**
- m) **Při likvidaci baterií oddělte od sebe baterie s odlišnými elektrochemickými systémy.**
- n) **Provádějte nabíjení pouze v nabíječce, která je specifikovaná společností WORX. Nepoužívejte jinou nabíječku, než je nabíječka speciálně dodaná pro použití s tímto zařízením.** Nabíječka, která je vhodná pro jeden typ baterie, může při použití jiného typu baterie vytvářet riziko způsobení požáru.
- o) **Nepoužívejte žádnou baterii, která není určena pro použití s tímto zařízením.**
- p) **Ukládejte baterie mimo dosah dětí.**
- q) **Ušchovejte originální dokumentaci k tomuto výrobku pro budoucí odkazy.**
- r) **Není-li zařízení používáno, vyjměte z něj baterii.**
- s) **Provádějte řádnou likvidaci baterie.**
- t) **V zařízení nekombinujte bateriové články různého data výroby, kapacity, velikosti nebo typu.**
- u) **Nevyjmějte baterii z originálního obalu dřive, než bude použita.**
- v) **Dodržujte polaritu vložených baterií plus (+) a minus (-) a zajistěte používání baterií správným způsobem.**

SYMBOLY

	Aby se omezilo nebezpečí zranění, uživatel si musí přečíst návod k obsluze.
	Varování
	Používejte ochranné pomůcky sluchu

	Používejte pomůcky pro ochranu očí
	Používejte respirátor
	Používejte ochranu hlavy
	ochranná obuv
	Nevystavujte toto zařízení vlhkosti
	Nevystavujte ohni
	Akumulátory se mohou při nesprávném způsobu likvidace dostat do systému koloběhu vody, což může ohrozit vlastní ekosystém. Dosloužilé akumulátory nelikvidujte jako netříděný komunální odpad.
 Li-Ion 	Akumulátor Li-Ion. Tento výrobek byl označen symbolem „tříděný odpad“ pro všechny jednotlivé a složené akumulátory. Proto musí být s ohledem dopadu na životní prostředí po dosloužení recyklován nebo demontován. Akumulátory obsahují nebezpečné látky, proto mohou být nebezpečné pro životní prostředí a lidské zdraví
	Udržujte ruce v bezpečné vzdálenosti
	Udržujte dostatečnou vzdálenost od elektrického vedení
	Držte z dosahu okolních osob.

	Před prováděním jakéhokoli seřízení, opravy nebo údržby vždy vyjměte z nářadí baterii.
	ochranné rukavice
	Zamknout
	Odemknout
	Vysloužilé elektrické přístroje nevyhazujte společně s domovním odpadem. Nářadí recyklujte ve sběrnách k tomu účelu zřízených. O možnostech recyklace se informujte na místních úřadech nebo u prodejce

COMPONENT LIST

1. RUKOJEŤ VÝSUVNÉ TYČE
2. ODJIŠŤOVACÍ TLAČÍTKO VÝSUVNÉ TYČE
3. OTOČNÉ TLAČÍTKO VÝSUVNÉ TYČE
4. HÁKY RAMENNÍHO POPRUHU
5. RUKOJEŤ NASTAVENÍ HÁKU
6. TLAČÍTKA ZÁMKU STŘIHACÍ HLAVY
7. TLAČÍTKO OTÁČENÍ
8. NOŽE NŮŽEK
9. UVOLŇOVACÍ PÁKA STŘIHACÍ HLAVY
10. VNITŘNÍ TYČ
11. UVOLŇOVACÍ PÁKA VNITŘNÍ TYČE
12. SPÍNAČ/SPOUŠŤ
13. UVOLŇOVACÍ ZÁPADKA BATERIE *
14. BATERIE*
15. OCHRANNÉ POUZDRÓ
16. RAMENNÍ POPRUH

* Standardní dodávka nemusí obsahovat veškeré vyobrazené či popsané příslušenství.

TECHNICKÉ ÚDAJE

Typ **WG252E WG252E.9 (250-299- označení strojního zařízení, zástupce akumulátorových nůžek na živé ploty)**

	WG252E	WGWG252E.9
Napětí	20V Max**	
Otáčky naprázdno	1340/min	
Max. délka lišty nůžek	45 cm	
Úhel natočení rukojeti	16 mm	
Délka nářadí	Od 1.3m do 1.8m (plně vysunuto)	
Úhel náklonu stříhací hlavy	-45 až 90 stupňů (10 poloh)	
Úhel natočení rukojeti	180 stupňů celkově	
Celkový dosah	3.2m	
Kapacita akumulátoru	2.0 Ah (WA3551)	/
Typ akumulátoru	Typ akumulátoru	/
80 Model nabíječky	WA3880	/
Jmenovité hodnoty nabíječky	Vstup: 100-240V~50/60 Hz Výstup: 20 V , 2,0 A	/
Doba nabíjení(přibližně)	58 mins	/
Hmotnost stroje	3.6 kg	3.2 kg

* Napětí měřeno bez pracovního zatížení. Původní napětí baterie dosahuje maximálně 20 V. Jmenovité napětí je 18 V.

ÚDAJE O HLUKU

Naměřená hladina akustického tlaku	$L_{pA} = 79 \text{ dB(A)}$
	$K_{pA} = 3 \text{ dB(A)}$
Měřený akustický výkon	$L_{wA} = 89.2 \text{ dB(A)}$
	$K_{wA} = 3 \text{ dB(A)}$

Používejte ochranu sluchu.



INFORMACE O VIBRACÍCH

Celkové hodnoty vibrací (trojosé nebo vektorové součtové měření) stanovené v souladu s EN 60745:

Hodnota vibračních emisí: $a_n < 2.56 \text{ m/s}^2$

Odchyłka $K = 1.5 \text{ m/s}^2$

Deklarovaná celková hodnota vibrací může být použita pro vzájemné srovnání jednotlivých nářadí a rovněž může být použita k předběžnému stanovení doby práce.



VÝSTRAHA: Hodnota vibračních emisí během praktického používání tohoto elektrického nástroje se může lišit od deklarované hodnoty v závislosti na způsobech, jakými je nástroj používán vzhledem k následujícím podmínkám a dalším možnostem použití nástroje:

Způsob, jakým je nástroj používán, a povaha narušovaných nebo vrтанých materiálů. Dobrý stav nástroje a řádné provádění jeho údržby Používání správného příslušenství s nástrojem, ostrost a dobrý stav příslušenství.

Utažení úchopu na rukojetích a použití antivibračního příslušenství.

Používání nástroje k účelům určených konstrukcí a v souladu s těmito pokyny.

Při neřízeném používání může tento nástroj způsobit syndrom vibrací rukou a paží.



VÝSTRAHA: Je třeba upřesnit: že v odhadu úrovně vystavení při praktickém používání je nutno rovněž zohlednit všechny fáze pracovního cyklu, například dobu, kdy je nástroj vypnutý a kdy běží naprázdno, ale nevykonává práci. To může podstatně snížit úroveň vystavení nebezpečí v rámci celkového pracovního času.

Zásady pro omezení nebezpečí vystavení vibracím:

VŽDY používejte ostré trny, vrtáky a čepele Provádějte údržbu tohoto nástroje v souladu s těmito pokyny a nástroj (příslušným způsobem) dobře promazávejte

Má-li být tento nástroj používán pravidelně, zakupte antivibrační příslušenství.

Plánujte práci tak, aby bylo provádění úkolů, které vyžadují silné vibrace nástroje, rozloženo do několika dní.

PŘÍSLUŠENSTVÍ

	WG252E	WGWG252E.9
Baterie (WA3551)	1	/
Nabíječka (WA3880)	1	/
Ochranné pouzdro	1	

20V akumulátorové nůžky na živé ploty

CZ

Ramenní popruh	1
Nástavec stříhací hlavy (WA0308)	1

Doporučujeme zakoupit příslušenství u stejného prodejce, u kterého jste koupili nářadí. Pro další detaily prostudujte obal příslušenství. Personál obchodu vám může pomoci a poradit.

POKYNY PRO OBSLUHU



POZNÁMKA: Před tím než začnete nářadí používat, přečtěte si pečlivě manuál.

Určené použití

Toto nářadí je určeno pro použití v domácnostech pro stříhání a úpravu živých plotů a křovin.

SESTAVENÍ A POUŽÍVÁNÍ

POSTUP	OBR.
PŘED ZAHÁJENÍM PRÁCE	
Nasazení baterie	Viz obr. A1
Vyjmutí baterie	Viz obr. A2
Kontrola stavu baterie POZNÁMKA: Obr. A3 platí pouze pro akumulátor s indikátorem stavu nabití.	Viz obr. A3
Nabíjení vaší baterie Podrobnější údaje naleznete v příručce k nabíječce	Viz obr. A4
SESTAVENÍ	
Přípevnění a uvolnění výsuvné tyče	Viz obr. B1, B2
Nasazení a úprava ramenního popruhu Při používání nářadí se doporučuje vždy nasadit ramenní popruh. Nastavte ramenní popruh tak, abyste získali pohodlnou pracovní polohu. DŮLEŽITÉ: Nikdy nepřipevňujte popruh diagonálně přes rameno a hrud', ale místo toho jej vedte pouze přes jedno z ramen. Tímto způsobem můžete nářadí v případě nebezpečí rychle sejmout z těla pryč.	Viz obr. C
Roztažení vnitřní tyče	Viz obr. D

Otočná zadní rukojeť POZNÁMKA: Úhel řezu lze nastavit mezi polohami 0°-90° vlevo nebo vpravo. VAROVÁNÍ: Před uvedením do provozu se vždy ujistěte, zda je rukojeť zajištěna v požadované poloze. Neotáčejte s rukojetí, pokud jsou nůžky v chodu.	Viz obr. E
Nastavení úhlu hlavy VAROVÁNÍ: Nesprávné zajištění stříhací hlavy může mít za následek zranění osob nebo poškození majetku.	Viz obr. F
POUŽÍVÁNÍ	
Sejměte z nožů ochranné pouzdro	Viz obr. G
Spuštění a zastavení	Viz obr. H
Stříhání horní části keře VAROVÁNÍ: Pokud některé součásti zcela chybí, nebo jsou poškozeny nebo zlomeny, nepoužívejte akumulátorové nůžky do té doby, než budou všechny poškozené díly vyměněny nebo opraveny. V opačném případě může dojít k vážnému zranění.	Viz obr. I1
Stříhání boční části keře VAROVÁNÍ: Před otočením rukojeti chod nůžek zastavte.	Viz obr. I2
Mazání nožů nůžek POZNÁMKA: Je důležité používat pouze doporučený standardní mazací olej (WD-40), aby nedošlo k poškození ostří.	Viz obr. J

81

JAK SE NŮŽKY NA ŽIVÉ PLOTY POUŽÍVAJÍ

Před každým použitím zkontrolujte nejdříve prostor, kde budete s nůžkami pracovat a odstraňte všechny předměty, které mohou být odmrštěny nebo které by se mohly namotat na nože nůžek. Před spuštěním držte tyto nůžky na živé ploty vždy oběma rukama a tak, aby nože nůžek směřovaly směrem od vás.

Stříháte-li nové obrostlé živé ploty, používejte široké obloukové pohyby tak, aby byly nové stonky naváděny přímo do nožů nůžek.

Před zahájením stříhání počkejte, dokud nože nůžek nedosáhnou maximálních otáček. Vždy pracujte v bezpečné vzdálenosti od ostatních osob a pevných předmětů, jako jsou zdi, velké kameny, stromy, vozidla atd. Dojde-li k zastavení nožů nůžek, okamžitě tyto nůžky zastavte. Před pokusem o odstranění zaseknutých zbytků rostlin mezi noži uvolněte obě spínací páky. Při stříhání zahavých nebo pichlavých rostlin používejte ochranné rukavice.

Nepokoušejte se stříhat stonky nebo větvičky, které jsou pro nože nůžek příliš velké.

Stříhání horní části keře

Používejte široký obloukový pohyb. Nejlepší pracovní výsledky zaručuje mírný náklon nožů nůžek ve směru prováděného pohybu.

Stříhání boční části keře

Při stříhání boční části živého plotu zahajte práci u jeho spodní části a stříhejte směrem nahoru tak, aby se živý plot nahofe zužoval dovnitř. Tento tvar odhalí větší část živého plotu, což má za následek jeho rovnoměrnější růst.

ÚDRŽBA

Před provedením jakéhokoli seřízení, servisu nebo údržby vyjměte z nůžek na živý plot akumulátor.

Ve vašem nářadí nejsou žádné díly, jejichž opravu by mohl provádět uživatel. Nikdy nepoužívejte při čištění vašeho elektrického nářadí vodu nebo chemické čisticí prostředky. Otřete a očistěte nářadí suchým hadříkem. Vždy ukládejte toto elektrické nářadí na suchém místě. Udržujte v čistotě větrací otvory motoru. Udržujte v čistotě všechny ovládací prvky.

OCHRANA ŽIVOTNÍHO PROSTŘEDÍ



Vysloužilé elektrické přístroje nevyhazujte společně s domovním odpadem. Nářadí  recyklujte ve sběrnách k tomu účelu zřízených. O možnostech recyklace se informujte na místních úřadech nebo u prodejce.

PROHLÁŠENÍ O SHODĚ

My,
Positec Germany GmbH
Grüner Weg 10, 50825 Cologne, Germany

tímto prohlašujeme, že výrobek
Popis **Akumulátorové teleskopické nůžky na živý plot**

Typ **WG252E WG252E.9 (250-299 - označení strojního zařízení, zástupce akumulátorových nůžek na živé ploty)**

Funkce **Stříhání živých plotů a křovin**

splňuje požadavky následujících směrnic,
2006/42/EC
2014/30/EU
2011/65/EU&(EU)2015/863
2000/14/EC upravená směrnicí2005/88/EC

2000/14/EC upravená směrnicí 2005/88/EC:

- Postup posuzování shody podle **Dodatek V**
- Měřená úroveň akustického výkonu I **89.2 dB(A)**
- Deklarovaný zaručený akustický výkon **92 dB(A)**

Použité normy,
EN 60745-1
EN ISO 10517
EN ISO 3744
EN 55014-1
EN 55014-2

Osoba odpovídající za vytvoření technické dokumentace,
Jméno **Marcel Filz**
Adresa **Positec Germany GmbH, Grüner Weg 10, 50825 Cologne, Germany**



2019/11/06
Allen Ding
Zástupce vrchní konstrukční kanceláře,
Testování & Certifikace
Positec Technology (China) Co., Ltd
18, Dongwang Road, Suzhou Industrial Park, Jianguo 215123, P. R. China

BEZPEČNOSŤ VÝROBKU VŠEOBECNÉ BEZPEČNOSTNÉ VAROVANIA NA POUŽÍVANIE ELEKTRICKÉHO NÁRADIA



VAROVANIE: prečítajte všetky bezpečnostné varovania a inštrukcie.

Chyba pri sledovaní varovaní a inštrukcií môže viesť k elektrickému šoku, vypuknutiu požiaru a/alebo k vážnym zraneniam.

Odložte si všetky varovania a inštrukcie pre budúcu potrebu.

Výraz „elektrické ručné náradie“ vás vo varovaniach odkazuje buď na náradie na elektrický pohon (napájané z elektrickej siete) alebo na akumulátorové náradie (napájané z akumulátora).

1) Bezpečnosť na pracovisku

- Udržujte pracovisko čisté a dobre osvetlené.** Pracovisko plné nepotrebných predmetov alebo slabo osvetlené zvyšuje možnosť úrazu.
- Nepoužívajte elektrické ručné náradie v prostredí náchylnom na explóziu, ako napríklad v prítomnosti horľavých tekutín, plynov alebo prachu.** Elektrické ručné náradie vytvára iskry, ktoré môžu vznietiť prach alebo výpar.
- Udržujte deti a prizerajúcich sa v dostatočnej vzdialenosti pri práci s elektrickým ručným náradím.** Strata pozornosti môže viesť k strate kontroly nad náradím.

2) Bezpečnosť pri práci s elektrinou

- Pripojky elektrického ručného náradia musia byť zhodné so zástrčkami.** Nemoďifikujte pripojku žiadnym spôsobom. Nepoužívajte spolu s uzemneným ručným náradím žiadne adaptérové pripojky, ktoré neumožňujú ochranu uzemnením. Pôvodné pripojky a k nim prislúchajúce zástrčky znižujú riziko úrazu elektrickým prúdom.
- Vyhýbajte sa kontaktu s uzemnenými povrchmi, ako napríklad rúrkami, radiátormi, sporákmi a chladničkami.** Keď je vaše telo spojené s uzemneným predmetom alebo stojí na uzemnenom území, je zvýšené riziko elektrického šoku.
- Nevystavujte ručné náradie dažďu alebo vlhkým podmienkam.** Keď sa voda dostane pod povrch elektrického ručného náradia, je zvýšené riziko elektrického šoku.
- Nezaobchádzajte s káblom pripojky necitlivo.** Nikdy si nepriťahuje elektrické

ručné náradie k sebe pomocou kábla, neťahajte ho za sebou pomocou kábla a nevytrhávajte kábel zo zástrčky aby ste ručné náradie vyplí. Nevystavujte kábel vysokým teplotám, oleju, ostrým hranám alebo pohyblivým časťami. Poškodené alebo zamotané káble môžu viesť ku zvýšenému riziku elektrického šoku.

- Pri práci s ručným náradím v exteriéri použite predĺžovací kábel vhodný na použitie v exteriéri.** Použitím kábla vhodného na použitie v exteriéri redukujete riziko vzniku elektrického šoku.
- Pokiaľ je práca s ručným náradím vo vlhkých podmienkach nevyhnutná, použite napájanie chránené ističom typu prúdovo chránič (RCD).** Použitie RCD ističa redukuje riziko vzniku elektrického šoku.

3) Osobná bezpečnosť

- Buďte sústredení, sledujte, čo robíte, a pri práci s ručným náradím sa riad'te zdravým rozumom.** Nepoužívajte ručné náradie, keď ste unavení alebo pod vplyvom omamných látok, alkoholu alebo liekov. Moment nepozornosti pri práci s ručným náradím môže viesť k vážnemu osobnému zraneniu.
 - Použite osobné ochranné pomôcky.** Vždy noste ochranu očí. Ochranné pomôcky, ako napríklad protiprachová maska, topánky s protišmykovou podrážkou alebo chrániče sluchu použité v príslušných podmienkach pomáhajú redukovať vážne osobné zranenia.
 - Predíd'te neúmyselnému zapnutiu.** Uistite sa, že prepínač je vo vypnutej pozícii, pred tým, než zapojíte náradie do elektriny a/alebo k akumulátoru, pri zdvíhnutí alebo nosení náradia. Nosenie náradia s prstom na prepínači alebo aktívneho náradia, ktoré je zapnuté, zvyšuje možnosť úrazu.
 - Odstráňte akékoľvek nastavovacie kľúče alebo kľúče na matice a skrutky pred tým, než zapnete ručné náradie.** Nastavovací alebo iný kľúč ponechaný pripevnený na rotujúcej časti ručného náradia môže spôsobiť osobný úraz.
 - Nepreceňujte sa. Udržujte si stabilitu a pevnú zem pod nohami za každých podmienok.** Umožňuje vám to lepšiu kontrolu nad ručným náradím v neočakávaných situáciách.
 - Oblečte sa náležite. Nenoste voľné oblečenie alebo šperky.** Udržujte svoje vlasy, oblečenie a rukavice vzdialené od pohyblivých častí. Voľné oblečenie, šperky alebo dlhé vlasy sa môžu do pohyblivých častí zachytiť.
 - Pokiaľ sú zariadenia nastavené na spojenie so zariadeniami na zachytávanie a extrakciu prachu, uistite sa, že sú náležite využitie a pripojené.** Použitím zberača prachu redukujete riziká spojené s prachom.
- Použitie a údržba ručného náradia**
 - Nepret'ahujte ručné náradie. Použite**

správne ručné náradie na danú činnosť.

Správne ručné náradie spraví prácu lepšie a v medziach, na ktoré bolo navrhnuté.

- b) Nepoužívajte ručné náradie, pokiaľ sa prepínač neprepína medzi zapnutím a vypnutím.** Akékoľvek ručné náradie, ktoré nie je kontrolovateľné prepínačom, je nebezpečné a musí byť opravené.
- c) Odpojte prípojku ručného náradia od zdroja energie a/alebo akumulátora pred tým, než začnete robiť akékoľvek úpravy, vymieňať doplnky alebo skladňovať ručné náradie.** Takéto preventívne bezpečnostné opatrenia redukujú riziko náhodného zapnutia ručného náradia.
- d) Keď ručné náradie nepoužívate, skladujte ho mimo dosahu detí a nedovoľte osobám, ktoré nemajú skúsenosti s prácou s ručným náradím alebo neboli oboznámené s týmito inštrukciami, dotýkať sa náradia.** Ručné náradie je nebezpečné v rukách netrénovanej osoby.
- e) Údržba ručného náradia. Skontrolujte chybné pripojenia alebo spojenia pohyblivých častí, zlomené časti alebo iné okolnosti, ktoré by mohli ovplyvniť funkčnosť ručného náradia. Pri poškodení musí byť pred použitím najprv oelektrické ručné náradie opravené.** Mnoho úrazov vzniká preto, že je elektrické ručné náradie zle udržiavané.
- f) Udržujte rezacie nástroje ostré a čisté.** Náležite udržiavané rezacie nástroje s ostrými rezacími hranami sú menej náchylné na „zaseknutie“ a sú ľahšie ovládateľné.
- g) Používajte elektrické náradie v súlade týmito pokynmi, berte do úvahy pracovné podmienky a druh vykonávanej práce.** Ak sa elektrické náradie použije na iné účely, než na čo je určené, môže dochádzať k nebezpečným situáciám.

5) Používanie a starostlivosť o batérievo elektrické náradie

- a) Nabitáje iba nabíjačkou určenou výrobcom.** Nabíjačka, ktorá je vhodná na jeden typ bloku batérií, môže pri použití s iným typom batérií spôsobiť požiar.
- b) Elektrické náradie používajte iba s určeným typom bloku batérií.** Použitie akéhokoľvek iného typu batérií môže zvýšiť riziko zranenia a požiaru.
- c) Ak sa blok batérií nepoužíva, neukladajte ho do blízkosti iných kovových predmetov, ako sú sponky na papier, mince, kľúče, klince, skrutky alebo iné drobné kovové predmety, ktoré by mohli skratovať kontakty.** Skratovanie kontaktov batérie môže viesť k popáleninám alebo vzniku požiaru.
- d) Pri nesprávnom používaní môže z batérie vystreknúť kvapalina; vyhýbajte sa styku s ňou. Ak dôjde k styku kvapaliny s pokožkou, opláchnite zasiahnuté miesto vodou. Ak sa kvapalina dostane do očí, ihneď vyhl'adajte lekársku pomoc.** Kvapalina, ktorá unikla z batérie, môže spôsobiť podráždenie a poleptanie.

6) Servis

- a) Servisné práce na náradí nechajte vykonať kvalifikovaných pracovníkov s použitím originálnych náhradných dielov.** Výsledkom bude trvalá bezpečnosť pri práci s elektrickým náradím.

DOPLŇUJÍCÍ BEZPEČNOSTNÍ ZÁSADY

- 1. Udržujte všetky časti tela v bezpečnej vzdialenosti od pohyblivých sa nožov. Ak sú nože nožnic v pohybe, neodstraňujte ostríhaný materiál a nedržte materiál, ktorý budete strihať. Pred odstránením zaseknutého materiálu sa uistite, či je spínač v polohe vypnuté.** Chvilková nepozornosť pri práci s nožnicami na živé ploty môže viesť k spôsobeniu vážneho zranenia.
- 2. Prenášajte nožnice na živé ploty za rukoväť a vždy so zastavenými nožmi nožnic. Pri preprave alebo pri uložení nožnic na živé ploty vždy nasad'te na nože nožnic ochranné puzdro.** Správna manipulácia s nožnicami na živé ploty zníži riziko možného zranenia osôb, ktoré by bolo spôsobené nožmi nožnic.
- 3. Pri práci, počas ktorej sa môžu nože nožnic dostať do kontaktu so skrytými vodičmi, držte elektrické náradie vždy iba za izolované plochy.** Kontakt nožov so „živým“ vodičom spôsobí, že neizolované kovové časti náradia budú taktiež „živé“, čo spôsobí obsluhu úraz elektrickým prúdom.

DÔLEŽITÉ PRED POUŽITÍM SI POZORNE PREČÍTAJTE NÁVOD NA OBSLUHU A USCHOVAJTE HO NA ĎALŠIE POUŽITIE.

Pokyny k bezpečnému použitiu

1. Príprava

Pred obsluhou zariadenia sa zoznámte s návodom na obsluhu.

2. Príprava

- a) TIETO NOŽNICE NA ŽIVÝ PLOT MÔŽU PRIVODIŤ VÁŽNE ZRANENIE.** Starostlivo si prečítajte pokyny pre správnu manipuláciu, prípravu, údržbu, spustenie a zastavenie nožnic na živé ploty. Zoznámte sa so všetkými ovládacími prvkami a so správnym použitím nožnic na živé ploty.
- b) Nikdy nedovoľte deťom používať nožnice na živé ploty.**
- c) Dávajte pozor na nadzemné elektrické vedenie.**
- d) Nespúšťajte nožnice na živý plot, ak sa v blízkosti nachádzajú ľudia, najmä deti.**
- e) Vhodne sa obliekajte! Nenoste voľný odev alebo šperky, ktoré sa môžu zachytiť v pohyblivých častiach. Odporúča sa používať odolné rukavice, nekľzáva obuv a ochranné okuliare.**
- f) Ak rezací mechanizmus zasiahne akýkoľvek cudzí**

predmet alebo nožnice na živý plot začnú vydávať neobvyklý hluk alebo vibrácie, vypnite zdroj napájania a počkajte, až sa nožnice na živý plot zastavia.

Postupujte nasledujúcimi krokmi:

zkontrolujte, či nie sú nožnice na živý plot poškodené; zkontrolujte a dotiahnite všetky uvoľnené časti; poškodené diely vymeňte alebo opravte pomocou náhradných dielov, ktoré majú zhodnú špecifikáciu.

3. Použitie

- a) Pred nasledujúcimi úkonmi vyberte akumulátor čistenie, alebo pri odstraňovaní zablokovania; kontrola, vykonávanie údržby alebo práca na nožniciach na živý plot; nastavenie pracovnej polohy reznej časti; ponechanie nožnic na živý plot bez dozoru;
- b) Pred spustením motora sa uistite, či sú nožnice na živý plot správne umiestnené v určenej pracovnej polohe.
- c) Pri prevádzke nožnic na živý plot sa vždy uistite, či je pracovná poloha bezpečná, najmä pri použití na schodoch alebo na rebriku.
- d) Nepoužívajte nožnice na živý plot s poškodeným alebo nadmerne opotrebovaným rezným zariadením.
- e) Pri používaní nožnic na živý plot vždy zaistite, aby boli všetky rukoväte a kryty nasadené. Nikdy sa nepokúšajte použiť nožnice na živý plot v neúplnom zostavení, alebo s neschválenou úpravou.
- f) Na obsluhu nožíc s dvoma rukovätami používajte vždy obe ruky súčasne.
- g) Vždy vezmite do úvahy svoje okolie a buďte ostražití o možných nebezpečenstvách, ktoré vzhľadom k huku nožnic na živý plot nemusíte hneď zaznamenať.

4. Údržba a uskladnenie

- a) Keď sú nožnice na živý plot zastavené kvôli údržbe, kontrole alebo pre ich uskladnenie, vyberte z nich akumulátor a uistite sa, či sa všetky pohyblivé časti zastavili. Pred vykonávaním kontrol, nastavenia atď. nechajte nožnice na živý plot vychladnúť.
- b) Aj pred uskladnením nechajte nožnice na živý plot vychladnúť.
- c) Pri preprave alebo skladovaní nožnic na živý plot vždy nasadte na reznú ústrojenstvo transportný kryt.

BEZPEČNOSTNÉ VAROVANIA TÝKAJÚCE SA BATÉRIÍ

- a) **Nepokúšajte sa demontovať, rozoberať alebo rozrezávať batérie alebo jej články.**
- b) **Batériu neskratujte. Neukladajte batérie náhodne v škatuliach alebo v zásuvkách, kde by mohlo dôjsť k ich vzájomnému skratovaniu alebo k skratovaniu spôsobenému inými predmetmi.** Ak sa batéria nepoužíva, udržiujte ju v bezpečnej vzdialenosti od sponiek na papieri, minci, kľúčov, klincoch, skrutiek alebo iných malých kovových predmetov, ktoré môžu spôsobiť prepojenie kontaktov batérie. Skratovanie kontaktov batérie môže spôsobiť popálenie alebo

požiar.

- c) **Nevystavujte batériu pôsobeniu tepla alebo ohňa. Vyvarujte sa skladovania batérií na otvorenom slnku.**
- d) **Nevystavujte batériu mechanickým rázom.**
- e) **Ak dôjde k úniku kvapaliny z batérie, zabráňte tomu, aby sa táto kvapalina dostala do kontaktu s pokožkou alebo aby zasiahla oči. Ak dôjde k takému kontaktu, zasiahnuté miesto umyte značným množstvom vody a vyhľadajte lekárske ošetrovanie.**
- f) **Ak dôjde k požitiu kvapaliny z batérie, vyhľadajte okamžite lekárske ošetrovanie.**
- g) **Udržujte batérie čisté a suché.**
- h) **Ak sú svorky batérie znečistené, utrite ich čistou a suchou handričkou.**
- i) **Batéria musí byť pred použitím nabitá. Vždy postupujte podľa uvedených pokynov a používajte správny postup nabíjania.**
- j) **Nenechávajte batériu nabíjať, ak nebude batéria použitá.**
- k) **Po dlhodobom uložení budete možno musieť vykonať niekoľko cyklov nabíjania a vybíjania, aby batéria dosiahla svoj maximálny výkon.**
- l) **Batéria poskytuje najvyšší výkon, ak sa používa pri bežnej izbovej teplote (20 °C ± 5 °C).**
- m) **Pri likvidácii batérií oddel'te od seba batérie s odlišnými elektrochemickými systémami.**
- n) **Vykonávajte nabíjanie iba v nabíjačke, ktorá je špecifikovaná spoločnosťou WORX. Nepoužívajte inú nabíjačku, než je nabíjačka špeciálne dodaná na použitie s týmto zariadením.** Nabíjačka, ktorá je vhodná pre jeden typ batérie, môže pri použití iného typu batérie vytvárať riziko spôsobenia požiaru.
- o) **Nepoužívajte žiadnu batériu, ktorá nie je určená na použitie s týmto zariadením.**
- p) **Ukladajte batérie mimo dosahu detí.**
- q) **Ušchovajte originálnu dokumentáciu k tomuto výrobku na budúce odkazy.**
- r) **Ak sa zariadenie nepoužíva, vyberte z neho batériu.**
- s) **Vykonávajte riadnu likvidáciu batérie.**
- t) **V zariadení nekombinujte batériové články rôzneho dátumu výroby, kapacity, veľkosti alebo typu.**
- u) **Nevyberajte batériu z originálneho obalu skôr, než bude použitá.**
- v) **Dodržujte polaritu vložených batérií plus (+) a mínus (-) a zaistite používanie batérií správnym spôsobom.**

SYMBOLY

	Kvôli zníženiu rizika poranenia je potrebné, aby si používateľ najprv prečítal návod.
	VAROVANIE
	Používajte chrániče sluchu
	Používajte ochranné prostriedky zraku
	Používajte protiprachovú masku
	Používajte ochranu hlavy
	ochranná obuv
	Nevystavujte dážďu
	Nespaľujte ich
	Akumulátory sa môžu pri nesprávnom spôsobe likvidácie dostať do systému kolobehu vody, čo môže ohroziť vlastný ekosystém. Doslúžile akumulátory nelikvidujte ako zmesový komunálny odpad.
 Li-Ion	Akumulátor Li-Ion. Tento výrobok bol označený symbolom "triedený odpad" pre všetky jednotlivé a zložené akumulátory. Preto musí byť s ohľadom vplyvu na životné prostredie po doslúžení recyklovaný alebo demontovaný. Akumulátory obsahujú nebezpečné látky, preto môžu byť nebezpečné pre životné prostredie a ľudské zdravie.
	

	Ruky držte z dosahu čepele
	Udržujte dostatočnú vzdialenosť od elektrického vedenia
	Udržujte ostatné osoby v bezpečnej vzdialenosti
	Pred vykonávaním akéhokoľvek nastavenia, opravy alebo údržby vždy vyberte z náradia batériu.
	ochranné rukavice
	Zamknú
	Odomknúť
	Elektrické výrobky sa nesmú likvidovať spolu s domácim odpadom. Recyklujte v zberných miestach na tento účel zriadených. O možnosti recyklácie sa informujte na miestnych úradoch alebo u predajcu.

ZOZNAM SÚČASTÍ

1. RUKOVÄŤ VÝSUVNÉ TYČE
2. ODISŤOVACIE TLAČIDLO VÝSUVNÉ TYČE
3. OTOČNÉ TLAČIDLO VÝSUVNÉ TYČE
4. HÁKY RAMENNÉHO POPRUHU
5. RUKOVÄŤ NASTAVENIA HÁKU
6. TLAČIDLÁ ZÁMKU STRIHACEJ HLAVY
7. TLAČIDLO OTÁČANIA
8. NOŽE NOŽNÍC
9. UVOLŇOVACIA PÁKA STRIHACEJ HLAVY

10. VNÚTORNÁ TYČ

11. UVOLŇOVACIA PÁKA VNÚTORNÉ TYČE

12. SPÍNAČ ZAPNUTÉ/VYPNUTÉ

13. UVOLŇOVACIA ZÁPADKA BATÉRIE *

14. BATÉRIA *

15. OCHRANNÉ PUZDRO

16. RAMENNÝ POPRUH

* Štandardná dodávka neobsahuje všetko zobrazené či opísané príslušenstvo.

TECHNICKÉ ÚDAJE

Typ **WG252E WG252E.9(250-299-označenie strojového zariadenia, zástupca akumulátorových nožníc na živé ploty)**

	WG252E	WG252E.9
Napätie	20V  Max**	
Otáčky naprázdno	1340/min	
Max. dĺžka lišty nožníc	45 cm	
Hrúbka rezu	16 mm	
Dĺžka náradia	Od 1.3m do 1.8m (plne vysunuté)	
Uhol náklonu strihacej hlavy	-45 až 90 stupňov (10 poloh)	
Uhol natočenia rukoväte	180 stupňov celkovo	
Celkový dosah	3.2 m	
Kapacita akumulátora	2.0 Ah (WA3551)	/
Typ akumulátora	Lithium-Ion	/
Model nabíjačky	WA3880	/
Menovité hodnoty nabíjačky	Vstup: 100-240V~50/60 Hz Výstup: 20 V , 2,0 A	
Čas nabíjania (približne)	58 mins	/
Hmotnosť stroja	3.6 kg	3.2 kg

* Napätie merané bez pracovného zaťaženia. Pôvodné napätie batérie dosahuje maximálne 20 V. Menovité napätie je 18 V.

INFORMÁCIE O HLUKU

Nameraný akustický tlak	$L_{pA} = 79 \text{ dB(A)}$
	$K_{pA} = 3 \text{ dB(A)}$
Nameraný akustický výkon	$L_{wA} = 89.2 \text{ dB(A)}$
	$K_{wA} = 3 \text{ dB(A)}$

Používajte ochranu sluchu



INFORMÁCIE O VIBRÁCIÁCH

Výsledné celkové hodnoty pre vibrácie (suma pre trojsoňový vektor) stanovené podľa normy EN 60745:

Hodnota emisie vibrácií: $a_n < 2.56 \text{ m/s}^2$

Nepresnosť $K = 1.5 \text{ m/s}^2$

Deklarovaná celková hodnota vibrácií sa môže zvýšiť na vzájomné porovnanie jednotlivých náradí a takisto aj na predbežné stanovenie času práce.

! **Výstraha:** Hodnota emisie vibrácií počas skutočného používania elektrického náradia sa môže odlišovať od deklarovanej hodnoty, a to v závislosti od spôsobu používania náradia a v závislosti od nasledujúcich príkladov odchýlok od spôsobu používania náradia:

Akým spôsobom sa náradie používa a aké materiály budú rezané.

Náradie je v dobrom stave a je dobre udržiavané.

Používanie správneho príslušenstva v spojení s náradím a zabezpečenie jeho ostroty a dobrého stavu.

Testnosť zovretia rukovätí a používanie doplnkov proti vibráciám.

Používanie náradia na účel určený podľa konštrukcie a v súlade s pokynmi.

Toto náradie môže vyvolávať syndróm trasenia rúk a ramien, pokiaľ jeho používanie nie je správnym spôsobom riadené.

! **Výstraha:** Kvôli presnosti by mal odhad úrovne expozície v skutočných podmienkach používania obsahovať taktiež všetky súčasti prevádzkového cyklu, ako sú časy, keď je náradie vypnuté a keď beží na voľnobehu, a to mimo skutočného vykonávania práce. Tým môže dôjsť k značnému zníženiu úrovne expozície počas celkového prevádzkového času.

Pomôžte minimalizovať riziko expozície účinkom vibrácií. Náradie udržiavajte v súlade s týmto návodom a udržiavajte ho dobre namazané (ak je to potrebné). Ak sa náradie používa často, investujte do príslušenstva zabraňujúceho vibráciám.

Prácu si naplánujte tak, aby ste akékoľvek používanie náradia pri vysokých vibráciách rozdelili na niekoľko dní.

20V akumulátorové nožnice na živé ploty

SK

PRÍSLUŠENSTVO

	WG252E	WG252E.9
Batéria (WA3551)	1	/
Nabíjačka (WA3880)	1	/
Ochranné puzdro	1	
Ramenný popruh	1	
Nástavec strihacej hlavy (WA0308)	1	

Odporúčame príslušenstvo kúpiť v rovnakom obchode ako samotné náradie. Podrobnejšie informácie sú priložené k jednotlivému príslušenstvu. Odborní predavači vám pomôžu a poradia.

POKYNY NA OBSLUHU



POZNÁMKA: Pred tým, ako náradie použijete, prečítajte si návod na použitie.

Určené použitie

Toto náradie je určené na použitie v domácnostiach na strihanie a úpravu živých plotov a krovín.

MONTÁŽ A OBSLUHA

VYKONÁVANÝ ÚKON	OBRÁZOK
PRED ZAHÁJENÍM PRÁCE	
Nasadenie batérie	Pozrite obr. A1
Vybratie batérie	Pozrite obr. A2
Kontrola stavu baterie POZNÁMKA: Obr. A3 platí len pre akumulátor s indikátorom stavu nabitia.	Pozrite obr. A3
NABÍJANIE BATÉRIE Podrobné údaje nájdete v príručke k nabíjačke	Pozrite obr. A4
SESTAVENÍ	
Pripravenie a uvoľnenie výsuvnej tyče	Pozrite obr. B1, B2

Pripravenie a uvoľnenie výsuvnej tyče
Nasadenie a úprava ramenného popruhu
Pri používaní náradia sa odporúča vždy nasadiť ramenný popruh. Nastavte ramenný popruh tak, aby ste získali pohodlnú pracovnú polohu.
DŮLEŽITÉ: Nikdy nepripevňujte popruh diagonálne cez rameno a hrud', ale namiesto toho ho vedte iba cez jedno z ramien. Týmto spôsobom môžete náradie v prípade nebezpečenstva rýchlo sňať z tela preč.

Pozrite obr. C

Roztiahnutie vnútornej tyče

Pozrite obr. D

Otočná zadná rukoväť

POZNÁMKA: Uhol rezu možno nastaviť medzi polohami 0° - 90° vľavo alebo vpravo.

VAROVANIE:

Pred uvedením do prevádzky sa vždy uistite, či je rukoväť zaistená v požadovanej polohe. Neotáčajte s rukoväťou, pokiaľ sú nožnice v prevádzke.

Pozrite obr. E

Nastavenie uhla hlavy

VAROVANIE: Nesprávne zaistenie strihacej hlavy môže mať za následok zranenie osôb alebo poškodenie majetku

Pozrite obr. F

POUŽÍVANÍ

Odstráňte z nožov ochranné puzdro

Pozrite obr. G

Spustenie a zastavenie

Pozrite obr. H

Strihanie homej časti kra

VAROVANIE: Ak niektoré súčasti úplne chýbajú alebo sú poškodené alebo zlomené, nepoužívajte akumulátorové nožnice do tej doby, kým nebudú všetky poškodené diely vymenené alebo opravené. V opačnom prípade môže dôjsť k vážnemu zraneniu.

Pozrite obr. I1

Strihanie bočnej časti kra

VAROVANIE: Pred otočením rukoväte chod nožnic vypnite.

Pozrite obr. I2

Mazanie nožov nožnic

POZNÁMKA: Je dôležité používať iba odporučený štandardný mazací olej (WD-40), aby nedošlo k poškodeniu ostria.

Pozrite obr. J

AKO SA NOŽNICE NA ŽIVÉ PLOTY POUŽÍVAJÚ

Pred každým použitím skontrolujte najskôr priestor, kde budete s nožnicami pracovať, a odstráňte všetky predmety, ktoré môžu byť odmrštené alebo ktoré by sa mohli namotať na nože nožníc. Pred spustením držte tieto nožnice na živé ploty vždy oboma rukami a tak, aby nože nožníc smerovali smerom od vás.

Ak striháte čerstvo obrastané živé ploty, používajte široké oblúkové pohyby tak, aby boli nové stonky navádzané priamo do nožov nožníc.

Pred začatím strihania počkajte, pokiaľ nože nožníc nedosiahnu maximálne otáčky. Vždy pracujte v bezpečnej vzdialenosti od ostatných osôb a pevných predmetov, ako sú steny, veľké kamene, stromy, vozidlá atď.

Ak dôjde k zastaveniu nožov nožníc, okamžite tieto nožnice zastavte. Pred pokusom o odstránenie zaseknutých zvyškov rastlín medzi nožmi uvoľnite obe spínacie páky.

Pri strihaní príhlivých alebo pichľavých rastlín používajte ochranné rukavice.

Nepokúšajte sa strihať stonky alebo vetvičky, ktoré sú pre nože nožníc príliš veľké.

Strihanie hornej časti kra

Používajte široký oblúkový pohyb. Najlepšie pracovné výsledky zaručuje mierny sklon nožov nožníc v smere vykonávaného pohybu.

Strihanie bočnej časti kra

Pri strihaní bočnej časti živého plotu začnite prácu v jeho spodnej časti a strihajte smerom hore tak, aby sa živý plot hore zužoval dovnútra. Tento tvar odhalí väčšiu časť živého plotu, čo má za následok jeho rovnomernejší rast.

ÚDRŽBA

Pred vykonaním akéhokoľvek nastavenia, servisu alebo údržby vyberte z nožníc na živý plot akumulátor.

Vo vašom náradí nie sú žiadne diely, ktorých opravu by mohol vykonávať používateľ. Nikdy nepoužívajte pri čistení vášho elektrického náradia vodu alebo chemické čistiace prostriedky. Utrite a očistite náradie suchou handričkou. Vždy ukladajte toto elektrické náradie na suchom mieste. Udržujte v čistote vetracie otvory motora. Udržujte v čistote všetky ovládacie prvky.

OCHRANA ŽIVOTNÉHO PROSTREDIA



Elektrické výrobky sa nesmú likvidovať spolu s domácim odpadom. Recyklujte v zberných miestach na tento účel zriadených. O možnosti recyklácie sa informujte na miestnych úradoch alebo u predajcu.

VYHLÁSENIE O ZHODE

My,
Positec Germany GmbH
Grüner Weg 10, 50825 Cologne, Germany

Týmto vyhlasujeme, že výrobok
Popis **Akumulátorové teleskopické**
nožnice na živý plot
Typ **WG252E WG252E.9 (250-299-**
označenie strojového zariadenia, zástupca
akumulátorových nožníc na živé ploty)
Funkcia **Strihanie živých plotov a krovin**

Zodpovedá nasledujúcim smerniciam:

2006/42/EC
2014/30/EU
2011/65/EU&(EU)2015/863
2000/14/EC upravená smernicou 2005/88/EC

2000/14/EC upravená smernicou 2005/88/EC:
- Postup vyhodnotenia zhody podľa **Dodatku V**
- Meraná úroveň akustického výkonu **89.2 dB(A)**
- Deklarovaná zaručená úroveň akustického výkonu **92 dB(A)**

Použité normy
EN 60745-1
EN ISO 10517
EN ISO 3744
EN 55014-1
EN 55014-2

Osoba zodpovedajúca za vytvorenie technickej dokumentácie
Meno **Marcel Filz**
Adresa **Positec Germany GmbH**
Grüner Weg 10, 50825 Cologne, Germany



2019/11/06
Allen Ding
Zástupca vrchnej konštruktívnej kancelárie,
Testovanie & Certifikácia
Positec Technology (China) Co., Ltd
18, Dongwang Road, Suzhou Industrial
Park, Jiangu 215123, P. R. China

20V akumulátorové nožnice
na živé ploty

SK

SEGURANÇA DO PRODUTO

AVISOS GERAIS DE SEGURANÇA DE FERRAMENTAS ELÉCTRICAS



ATENÇÃO! Leia atentamente as seguintes instruções. A não observância destas instruções pode causar choque eléctrico, incêndio e/ou lesões graves.

Guarde estas instruções para referência futura.

Os termos “ferramenta eléctrica” utilizados em todos os avisos constantes destas instruções referem-se à sua ferramenta eléctrica accionada por corrente eléctrica (com cabo de alimentação) ou ferramenta eléctrica accionada por bateria (sem cabo de alimentação).

1) LOCAL DE TRABALHO

- a) **Mantenha o local de trabalho limpo e bem arrumado.** Áreas com pouca iluminação e desordenadas podem provocar acidentes.
- b) **Não utilize o aparelho em locais onde existam líquidos, gases ou poeiras inflamáveis e onde exista o risco de explosão.** As ferramentas eléctricas produzem faíscas que podem inflamar poeiras ou gases.
- c) **Mantenha as pessoas e particularmente as crianças afastadas da ferramenta eléctrica durante o seu funcionamento.** Qualquer distração pode fazê-lo perder o controlo do berbequim.

2) SEGURANÇA ELÉCTRICA

- a) **A ficha do berbequim deve encaixar bem na tomada de alimentação. Nunca modifique fichas, seja de maneira for. Não utilize nenhuma ficha de adaptação com ferramentas eléctricas que tenham ligação à terra.** Fichas não modificadas e tomadas de corrente adequadas reduzem o risco de choque eléctrico
- b) **Evite o contacto do corpo com superfícies ligadas à terra como tubos, aquecedores, fogões e frigoríficos.** Existe um aumento do risco de choque eléctrico se o seu corpo estiver em contacto com a terra ou a massa.
- c) **Não exponha este equipamento à chuva ou humidade.** A infiltração de água num aparelho eléctrico aumenta o risco de choque eléctrico.
- d) **Não maltrate o cabo de alimentação. Nunca utilize o cabo para transportar, puxar ou desligar o aparelho da tomada de corrente. Mantenha o cabo afastado de fontes de calor, óleos, arestas afiadas ou peças em movimento.** Cabos danificados ou enredados aumentam o risco de choque eléctrico.

- e) **Quando trabalhar com uma ferramenta eléctrica ao ar livre, use um cabo de extensão adequado para utilização no exterior.** A utilização de um cabo adequado para uso exterior reduz o risco de choque eléctrico.
- f) **Se não puder evitar a utilização de uma ferramenta eléctrica num local húmido, utilize uma fonte de alimentação protegida contra corrente residual.** A utilização de um dispositivo com protecção contra corrente residual reduz o risco de choque eléctrico.

3) SEGURANÇA DE PESSOAS

- a) **Esteja atento, observe o que está a fazer e seja prudente sempre que trabalhar com uma ferramenta eléctrica. Não utilize nunca uma ferramenta eléctrica quando estiver cansado ou sob a influência de drogas, álcool ou medicamentos.** Um momento de desatenção quando se utiliza uma ferramenta eléctrica pode causar lesões graves.
 - b) **Utilize equipamentos de segurança. Use sempre óculos de protecção.** Equipamentos de segurança, tais como máscaras protectoras, sapatos de sola antiderrapante, capacetes ou protecções auriculares devidamente utilizados reduzem o risco de lesões.
 - c) **Evite o arranque acidental da ferramenta. Certifique-se de que o comutador de alimentação está desligado antes de ligar a ferramenta à fonte de alimentação e/ou à bateria, antes de pegar nela ou antes de a transportar.** Se mantiver o dedo no interruptor ou accionar o aparelho enquanto este estiver ligado podem ocorrer acidentes.
 - d) **Remova quaisquer chaves de ajuste ou de porcas antes de ligar a ferramenta eléctrica.** Chaves de porcas ou de ajuste fixadas a peças móveis do berbequim podem causar lesões.
 - e) **Não exceda as suas próprias capacidades. Mantenha sempre o corpo em posição firme e de equilíbrio,** o que lhe permite controlar melhor a ferramenta eléctrica em situações imprevistas.
 - f) **Use roupa apropriada. Não use vestuário solto ou artigos de joalheria. Mantenha o cabelo, vestuário e luvas afastados de peças em movimento.** Roupas soltas, artigos de joalheria ou cabelos compridos podem ser agarrados por peças em movimento.
 - g) **Se forem fornecidos dispositivos para a montagem de unidades de extracção ou recolha de resíduos, Assegure-se de que são montados e utilizados adequadamente.** A utilização destes dispositivos pode reduzir os perigos relacionados com a presença de resíduos.
- ### 4) UTILIZAÇÃO E MANUTENÇÃO DA FERRAMENTA ELÉCTRICA
- a) **Não force a ferramenta. Utilize a ferramenta eléctrica apropriada para cada aplicação.** A utilização da ferramenta eléctrica

apropriada executa o trabalho de forma melhor e mais segura, à velocidade para a qual foi concebida.

- b) **Não utilize esta ferramenta se o interruptor estiver deficiente, não ligando ou desligando.** Qualquer ferramenta eléctrica que não possa ser controlada pelo interruptor é perigosa e deve ser reparada.
- c) **Desligue a ficha da fonte de alimentação e/ou remova a bateria da ferramenta antes de proceder a quaisquer ajustes, antes de mudar de acessórios ou antes de guardar a ferramenta.** Estas medidas de segurança preventivas reduzem o risco de activação accidental da ferramenta.
- d) **Quando não estiver a usar a ferramenta eléctrica, guarde-a fora do alcance das crianças e não deixe que esta seja utilizada por pessoas que não a conheçam, nem tenham lido as instruções.** As ferramentas eléctricas são perigosas nas mãos de utilizadores inexperientes.
- e) **Faça a manutenção de ferramentas eléctricas. Verifique quaisquer desalinhamentos, encaixes de peças móveis, quebras e outras condições que possam afectar o funcionamento. Se esta ferramenta estiver avariada, mande-a reparar antes a utilizar.** Muitos acidentes são causados pela manutenção deficiente de ferramentas eléctricas.
- f) **Mantenha as ferramentas de corte limpas e afiadas.** As ferramentas de corte com manutenção adequada e arestas de corte afiadas têm menos probabilidades bloquear e são mais fáceis de controlar.
- g) **Utilize a ferramenta eléctrica, acessórios, brocas, etc. em conformidade com estas instruções e da forma prevista para este tipo específico de ferramenta, tendo em conta as condições presentes e o trabalho a executar.** A utilização de ferramentas eléctricas para aplicações diferentes daquelas a que se destinam pode levar a situações de perigo.

5) UTILIZAÇÃO E MANUTENÇÃO DE FERRAMENTA ALIMENTADA POR CONJUNTO DE BATERIAS

- a) **Efectue o recarregamento do conjunto de baterias apenas com o carregador especificado pelo fabricante.** Um carregador para determinado tipo de conjunto de bateria pode levar ao risco de incêndio se utilizado com outro tipo de conjunto de baterias.
- b) **Utilize ferramentas eléctricas apenas com os tipos de conjuntos de baterias especificamente designados.** A utilização de quaisquer outros tipos de conjuntos de baterias pode levar a riscos de lesão ou incêndio.
- c) **Quando não estiver a utilizar o conjunto de baterias, mantenha-o afastado de objectos metálicos como cliques, moedas, chaves, pregos, parafusos ou outros objectos metálicos de pequena dimensão,**

que possam fechar o contacto entre os terminais. O curto-circuito de terminais de bateria pode provocar incêndios ou queimaduras.

- d) **Em condições inadequadas, o electrolito das baterias pode verter. Evite o contacto. Se ocorrer algum contacto accidental, lave com água. Se o líquido entrar em contacto com os olhos, procure imediatamente aconselhamento médico.** O líquido das baterias pode provocar irritações de pele ou queimaduras.

6) ASSISTÊNCIA TÉCNICA

- a) **A sua ferramenta eléctrica só deve ser reparada por um técnico de assistência qualificado e devem ser apenas utilizadas peças de substituição genuínas, mantendo assim a segurança da ferramenta.**

NORMAS DE SEGURANÇA ADICIONAIS

1. **Mantenha todas as partes do corpo afastadas da lâmina do cortador. Não remova o material de corte nem segure no material a cortar quando as lâminas estiverem em movimento. Certifique-se de que o interruptor está desligado quando desbloquear material encravado.** Um momento de desatenção enquanto opera o corta-sebes poderá resultar em lesões físicas graves.
2. **Transporte o corta-sebes utilizando a pega com a lâmina do cortador imobilizada. Quando transportar ou armazenar o corta-sebes encaixe sempre a cobertura do dispositivo de corte.** O manuseamento apropriado do corta-sebes reduz a possibilidade de lesões físicas provocadas pelas lâminas do cortador.
3. **Segure a ferramenta pelas superfícies de controlo isoladas ao executar uma operação onde a ferramenta cortante pode contactar com uma instalação eléctrica escondida.** O contacto com um fio eléctrico activo também passará a corrente eléctrica às partes de metal expostas da ferramenta e dar choque ao operador da mesma.

IMPORTANTE LEIA CUIDADOSAMENTE ANTES DE UTILIZAR PRESERVE PARA FUTURA REFERÊNCIA

Práticas de utilização segura

1. **Treino**
Familiarize-se com o manual de utilizador antes de tentar utilizar o equipamento.
2. **Preparação**
 - a) Este aparádor de sebes pode causar ferimentos graves. Leia as instruções cuidadosamente para aprender a manusear, preparar, fazer a manutenção,

arrancar e parar o aparador de sebes corretamente. Familiarize-se com todos os controlos e a utilização correta do aparador de sebes.

- b) Nunca permita que crianças utilizem o aparador de sebes.
- c) Tenha cuidado com as linhas de eletricidade suspensas.
- d) Evite utilizar enquanto estiver perto de outras pessoas, especialmente crianças.
- e) Vista-se adequadamente! Não utilize roupas largas ou joalharia, que possam ficar presas nas peças em movimento. É recomendada a utilização de luvas grossas, calçado não derrapante e óculos de proteção.
- f) Se o mecanismo de corte atingir qualquer objeto estranho ou o aparador de sebes começar a fazer um barulho ou vibração estranha, desligue a fonte de energia e permita que o aparador pare. Siga os passos seguintes:
inspecione quanto a danos;
verifique quanto a peças soltas e aperte conforme necessário;
mande reparar ou substituir quaisquer peças danificadas por peças com especificações equivalentes..

3. Funcionamento

- a) Retire o conjunto de baterias antes de limpar ou desentupir;
verificar, realizar manutenção ou trabalhar com o aparador de sebes;
ajustar a posição de trabalho do dispositivo de corte; deixar o aparador de sebes sem supervisão;
- b) Certifique-se que o aparador de sebes está corretamente localizado na posição de trabalho designada antes de arrancar o motor.
- c) Ao operar o aparador de sebes, garanta sempre que a posição de operação esteja segura e protegida, especialmente ao utilizar degraus ou escada.
- d) Não opere o aparador de sebes com um dispositivo de corte danificado ou excessivamente desgastado.
- e) Verifique sempre se todas as alças e proteções estão encaixadas ao utilizar o aparador de sebes. Nunca tente utilizar um aparador de sebes incompleto ou um equipado com uma modificação não autorizada.
- f) Utilize sempre ambas as mãos para operar um aparador de sebes equipado com duas alças.
- g) Esteja sempre ciente das suas redondezas e permaneça alerta quanto a possíveis perigos nos quais pode não reparar devido ao barulho criado pelo aparador de sebes.

4. Manutenção e armazenamento



- a) Quando o aparador de sebes fica parado para manutenção, inspeção ou armazenamento, remova o conjunto de baterias da máquina e certifique-se que todas as peças móveis cessaram o movimento. Permita que o aparador de sebes arrefeça antes de realizar quaisquer inspeções, ajustes, etc.
- b) Permita que o aparador de sebes arrefeça antes de o armazenar.
- c) Ao transportar ou armazenar o aparador de sebes, equipe sempre a proteção do dispositivo de corte









AVISOS DE SEGURANÇA PARA A BATERIA

- a) **Não desmonte, abra ou corte as células da bateria.**
- b) **Não submeta a bateria a curto-circuitos. Não armazena as baterias ao acaso numa caixa ou gaveta onde possam provocar um curto-circuito ou submetidas a curto-circuitos por materiais condutores.** Quando não estiver a utilizar a bateria, mantenha-a afastada de outros objectos metálicos, como cliques, moedas, chaves, pregos, parafusos ou outros pequenos objectos de metal, que possam realizar uma ligação de um terminal a outro. Um curto-circuito dos terminais da bateria pode provocar queimaduras ou um incêndio.
- c) **Não exponha a bateria ao calor ou a incêndios. Evite o armazenamento à exposição de luz solar directa.**
- d) **Não exponha a bateria ao choque eléctrico.**
- e) **Em casos de fugas na bateria, não permita que o líquido entre em contacto com a pele ou olhos. Caso entre em contacto, lave a área afectada com quantidades abundantes de água e procure aconselhamento médico.**
- f) **Procure imediatamente aconselhamento médico se ingerir uma célula ou bateria.**
- g) **Mantenha a bateria limpa e seca.**
- h) **Limpe os terminais da bateria com um pano limpo e seco em caso de sujidade.**
- i) **A bateria necessita de ser carregada antes de ser utilizada. Consulte sempre estas instruções e utilize o procedimento de carga correcto.**
- j) **Não mantenha a bateria a carregar quando não for utilizada.**
- k) **Após longos períodos de tempos de armazenamento, pode ser necessário carregar e descarregar a bateria diversas vezes para obter o desempenho máximo.**
- l) **A bateria regista o seu melhor desempenho quando é utilizada a uma temperatura ambiente normal (20°C ± 5°C).**
- m) **Ao eliminar as baterias, mantenha as baterias com diferentes sistemas electroquímicos separadas umas das outras.**
- n) **Recarregue apenas com o carregador especificado pela WORX. Não utilize um carregador que não se encontra especificado para a utilização com o equipamento.** Um carregador adequado para um determinado tipo de bateria pode provocar risco de incêndio quando é utilizado com outra bateria.
- o) **Não utilize uma bateria que não se encontra concebida para a utilização com o equipamento.**
- p) **Mantenha a bateria fora do alcance das crianças.**

- q) **Preserve as informações originais do produto para futura referência.**
- r) **Retire a bateria do equipamento quando não estiver em utilização.**
- s) **Elimine-a de forma adequada.**
- t) **Não misture pilhas de diferente fabrico, capacidade, tamanho ou tipo num dispositivo.**
- u) **Não remova a bateria da respetiva embalagem original até ser necessário para utilização.**
- v) **Observe as marcas de sinal positivo (+) e sinal negativo (-) na bateria e assegure a utilização correta.**

SÍMBOLOS

	Para reduzir o risco de ferimentos o utilizador deve ler o manual de instruções.
	Atenção
	Usar protecção para os ouvidos
	Usar protecção ocular.
	Usar máscara contra o pó.
	Utilize capacete de protecção
	Calçado de protecção
	Proteger contra chuva.
	Mantenha as mãos longe da lâmina

	Não queimar
	As baterias poderão entrar no ciclo hídrico caso sejam descartadas indevidamente, o que pode representar perigo para o ecossistema. Não elimine as baterias usadas como resíduos municipais não separados.
 Li-Ion	Bateria de íões de lítio Este produto foi marcado com um símbolo relacionado com a "recolha separada" de todos os conjuntos de baterias e o conjunto de bateria. Será reciclada ou desmontada para reduzir o impacto no meio ambiente. Os conjuntos de baterias podem ser perigosos para o meio ambiente e para a saúde humana, uma vez que contém substâncias perigosas.
	Mantenha uma distância segura das linhas de energia elétrica
	Mantenha as outras pessoas afastadas
	Remova a bateria antes de fazer qualquer ajuste, reparação ou manutenção.
	Luvas de protecção
	Bloquear
	Desbloquear



Os equipamentos eléctricos não devem ser depositados com o lixo doméstico. Se existirem instalações adequadas deve reciclá-los. Consulte a sua autoridade local para tratamento de lixos ou fornecedor para obter aconselhamento sobre reciclagem.

LISTA DE COMPONENTES

1. MANÍPULO DO CABO DE EXTENSÃO
2. BOTÃO DE FIXAÇÃO DO CABO DE EXTENSÃO
3. BOTÃO DE ROTAÇÃO DO CABO DE EXTENSÃO
4. GANCHOS PARA A ALÇA DOS OMBROS
5. MAÇANETA DE AJUSTE DO GANCHO
6. BOTÕES DE FIXAÇÃO DA CABEÇA DO APARADOR
7. BOTÃO DE ROTAÇÃO
8. OSTRZE
9. MANIVELA DE SOLTAR A CABEÇA DO APARADOR
10. MASTRO INTERIOR
11. MANIVELA DE SOLTAR O MASTRO INTERIOR
12. INTERRUPTOR ON/OFF
13. FECHO DO CONJUNTO DE BATERIAH *
14. CONJUNTO DE BATERIAS *
15. OSŁONA OSTRZA
16. ALÇA DOS OMBROS

* Acessórios ilustrados ou descritos não estão totalmente abrangidos no fornecimento.

DANE TECHNICZNE

Tipo WG252E WG252E.9 (250-299-
designação de aparelho mecânico,
representativo de Corta-sebes sem fio)

	WG252E	WG252E.9
Voltagem	20V Max**	

Velocidade sem carga	1340/min	
Max. comprimento de corte	45 cm	
âmetro de	16 mm	
Comprimento da máquina	De 1.3m a 1.8m (totalmente estendido)	
Ângulo de rotação da cabeça do aparador	-45 a 90 graus (10 posições)	
Ângulo de rotação do manípulo	Total de 180 graus	
Alcance total	3.2 m	
Capacidade da bateria	2.0 Ah (WA3551)	/
Tipo de bateria	lão de Lítio	/
Modelo do carregador	WA3880	/
Classificação do carregador	Entrada: 100-240 V~50/60 Hz Saída: 20 V , 2,0 A	/
Duração de carga (aprox.)	58 mins	/
Diâmetro de corte	3.6 kg	3.2 kg

* Tensão medida sem carga. A tensão inicial da bateria atinge o máximo de 20 volts. A tensão nominal é de 18 volts.

INFORMAÇÃO DE RUÍDO

Pressão de som avaliada	$L_{pA} = 79$ dB(A)
	$K_{pA} = 3$ dB(A)
Potência de som avaliada	$L_{wA} = 89.2$ dB(A)
	$K_{wA} = 3$ dB(A)

Usar protecção para os ouvidos.



INFORMAÇÃO DE VIBRAÇÃO

Os valores totais de vibração são determinados de acordo com a normativa EN 60745:

Valor da emissão da vibração: $a_n < 2.56$ m/s²

Instabilidade K = 1.5 m/s²

O valor total declarado da vibração poderá ser utilizado para comparar uma ferramenta com outra e poderá também ser utilizado numa avaliação preliminar de exposição.

AVISO: Os valores de emissão de vibração durante a utilização da ferramenta podem divergir dos valores declarados, dependendo da forma como a ferramenta é utilizada, dependendo dos exemplos seguintes e de outros modos de utilização: O modo como a ferramenta é utilizada, os materiais a cortar ou perfurar.

A ferramenta estar em boas condições e bem conservada.

A utilização do acessório correcto para a ferramenta e a garantia de que está afiada e em boas condições.

A firmeza com que se segura nas pegas e se quaisquer acessórios vibratórios são utilizados

Se a ferramenta é utilizada para o objectivo para a qual foi concebida e segundo as instruções.

Esta ferramenta pode causar síndrome de vibração mão-brasço, se não for adequadamente utilizada.

AVISO: Para ser preciso, uma estimativa do nível de exposição nas condições actuais de utilização devem ter em conta todas as partes do ciclo de operação, como tempos em que a ferramenta está desligada e quando está em funcionamento, mas inactiva, ou seja, não realizando o seu trabalho. Isto poderá reduzir significativamente o nível de exposição durante o período total de trabalho.

Como minimizar o seu risco de

Utilize SEMPRE formões, brocas e lâminas afiadas.

Mantenha esta ferramenta de acordo com as instruções e bem lubrificada (quando aplicável)

Se a ferramenta for utilizada regularmente, invista em acessórios anti-vibração.

Planeie o seu horário de trabalho de forma a distribuir a utilização de ferramentas de alta vibração ao longo de vários dias.

ACESSÓRIOS

	WG252E	WG252E.9
Conjunto de baterias (WA3551)	1	/
Carregador (WA3880)	1	/
Cobertura da lâmina		1
Alça de Ombros		1
Acessório do aparador de sebes (WA0308)		1

Recomendamos-lhe que compre todos os acessórios

no fornecedor onde tenha adquirido a ferramenta. Para mais pormenores, consulte a embalagem destes. Os comerciais também pode ajudar e aconselhar.

FUNCIONAMENTO



NOTA: Antes de utilizar a ferramenta, leia atentamente o livro de instruções.

Utilização conforme as disposições

O aparelho é destinado para cortar e podar sebes e arbustos em jardins domésticos e de passatempos.

MONTAGEM E FUNCIONAMENTO

AÇÃO	FIGURA
ANTES DO FUNCIONAMENTO	
Instalar o conjunto de pilhas	Ver Fig. A1
Remover o conjunto de pilhas	Ver Fig. A2
Verificação da condição da bateria NOTA: A Fig. A3 apenas se aplica ao conjunto de bateria com luz indicadora da bateria.	Ver Fig. A3
CARREGAMENTO DO CONJUNTO DE BATERIAS Pode encontrar mais detalhes no manual do carregador	Ver Fig. A4
MONTAGEM	
Fixar e soltar o cabo de extensão	Ver Fig. B1, B2
Fixar e ajustar a alça de ombros É recomendado fixar sempre a alça de ombros ao utilizar a ferramenta. Ajuste a alça de ombros para obter uma posição de trabalho mais confortável. IMPORTANTE: Nunca fixe a alça diagonalmente no seu peito e ombro, deve colocá-la num dos ombros. Desta forma, em caso de perigo, pode remover a ferramenta rapidamente do seu corpo.	Ver Fig. C
Estender o mastro interior	Ver Fig. D

<p>Pega traseira de rotação NOTE: O ângulo de corte pode ser ajustado entre 0°-90° para a esquerda ou direita. AVISO! Certifique-se sempre de que a pega está bloqueada na posição pretendida antes de colocar em funcionamento. Não rode a pega quando o aparador estiver a ser operado.</p>	Ver Fig. E
<p>Ajustar o ângulo da cabeça AVISO: A falha ao fixar a cabeça do aparador adequadamente pode resultar em ferimentos pessoais e/ou em danos à propriedade.</p>	Ver Fig. F
FUNCIONAMENTO	
Remova a cobertura da lâmina	Ver Fig. G
LIGAR E PARAR	Ver Fig. H
<p>Corte de topo ATENÇÃO: Se existirem peças em falta, danificadas ou partidas, não opere o seu corta-sebes até todas as peças danificadas terem sido substituídas ou reparadas. Caso não o faça, o resultado pode ser a ocorrência de lesões graves.</p>	Ver Fig. I1
<p>Corte lateral AVISO: Pare a operação do aparador antes de rodar a pega.</p>	Ver Fig. I2
<p>Lubrificação da lâmina de corte NOTA: É importante utilizar apenas o óleo de lubrificação recomendado (WD-40) para evitar a ocorrência de danos à lâmina.</p>	Ver Fig. J

para a lâmina de corte.

Corte de topo

Use movimentos largos. Uma ligeira inclinação da lâmina de corte para baixo proporciona melhores resultados.

Corte lateral

Ao cortar a parte lateral de uma sebe, comece pela parte inferior e vá cortando para cima, corte o topo de sebe de forma a que esta fique menos espessa na parte superior. Esta forma irá expor mais a sebe e resultar num crescimento mais uniforme.

MANUTENÇÃO

Remova a bateria do aparador de sebes antes de realizar qualquer ajuste, reparação ou manutenção

A ferramenta não têm peças susceptíveis de ser substituídas pelo utilizador. Nunca utilize água ou produtos químicos para limpar a sua ferramenta. Limpe-a com um pano macio. Guarde sempre a sua ferramenta num local seco. Mantenha as ranhuras de ventilação do motor devidamente limpas. Mantenha todos os controlos operacionais livres de pó.

ÖCHRONA ŚRODOWISKA



Os equipamentos eléctricos não devem ser despositados com o lixo doméstico. Se existirem instalações adequadas deve reciclá-los.

Consulte a sua autoridade local para tratamento de lixos ou fornecedor para obter aconselhamento sobre reciclagem.

COMO UTILIZAR O SEUCORTA-SEBES

Antes de começar a cortar, inspeccione a área de corte e remova quaisquer objectos estranhos que possam ser projectados ou que possam ficar presos nas lâminas.

Segure sempre no corta-sebes com ambas as mãos e com a lâmina afastada de si antes de o ligar.

Ao cortar ramos novos, efectue movimentos largos de forma a apanhar os ramos com a lâmina.

Deixe que as lâminas de corte atinjam a sua velocidade máxima antes de cortar. Ao utilizar o corta-sebes, mantenha as lâminas de corte afastadas de pessoas e de objectos tais como paredes, pedras grandes, árvores, veículos, etc.

Se a lâmina ficar encravada, pare imediatamente o corta-sebes. Liberte as duas alavancas antes de tentar limpar os detritos acumulados nas lâminas.

Use luvas ao cortar ramos com espinhos ou que piquem. Não tente cortar ramos que sejam demasiado grossos

DECLARAÇÃO DE CONFORMIDADE

Nós,
Positec Germany GmbH
Grüner Weg 10, 50825 Cologne, Germany

declaramos que o produto,
Descrição **Aparador de Sebes Telescópico Sem Fios**
Tipo **WG252E WG252E.9 (250-299**
- designação de aparelho mecânico, representativo de Corta-sebes sem fio)
Função **Para aparar sebes e arbustos**

cumpra as seguintes Directivas,
2006/42/EC
2014/30/EU
2011/65/EU&(EU)2015/863
2000/14/EC rectificada em 2005/88/EC

2000/14/EC rectificada em 2005/88/EC:
- Processo de Avaliação de Conformidade segundo **Annex V**
- Nível de Volume de Som Medido **89.2 dB(A)**
- Nível de Volume de Som Garantido **92 dB(A)**

Normas em conformidade com:
EN 60745-1
EN ISO 10517
EN ISO 3744
EN 55014-1
EN 55014-2

Pessoa autorizada a compilar o ficheiro técnico,
Nome **Marcel Filz**
Endereço **Positec Germany GmbH, Grüner Weg 10, 50825 Cologne, Germany**



2019/11/06
Allen Ding
Engenheiro-chefe adjunto,
Teste e Certificação
Positec Technology (China) Co., Ltd
18, Dongwang Road, Suzhou Industrial
Park, Jiangsu 215123, P. R. China

PRODUKTSÄKERHET GENERELLA SÄKERHETSVARNINGAR FÖR ELVERKTYG



VARNING! Läs alla instruktioner. Följs inte alla nedanstående instruktioner kan det leda till elektriska stötar, brand och/eller allvarliga skador.

Spara alla varningar och instruktioner för framtida bruk.

Termene "strömförande verktyg" i alla varningsmeddelande nedan avser ditt (sladdverktyg) strömförande verktyg eller batteridrivna (sladdlösa) strömförande verktyg.

1) ARBETSOMRÅDET

- a) **Håll arbetsområdet rent och väl upplyst.** Skräpiga och mörka områden är skaderisker.
- b) **Använd inte strömförande verktyg i explosiva miljöer, som nära brandfarliga vätskor, gaser eller damm.** Strömförande verktyg skapar gnistor som kan antända damm eller ångor.
- c) **Håll barn och isåldare borta när du använder ett strömförande verktyg.** Distractioner kan göra att du förlorar kontrollen.

2) ELSÄKERHET

- a) **Stickkontaktarna till verktyget måste matcha eluttaget. Modifiera inte stickkontakten på något sätt. Använd inte adapterkontakter i samband med jordade strömförande verktyg.** Omodifierade stickkontakter och matchande eluttag minskar risken för elstötar.
- b) **Undvik kroppskontakt med jordade ytor som rör, element, spisar och kylskåp.** Det finns en större risk för elstötar om din kropp är jordad.
- c) **Exponera inte strömförande verktyg för regn eller fuktiga förhållanden.** Kommer det in vatten i ett strömförande verktyg ökar det risken för elstötar.
- d) **Missbruka inte sladden. Använd aldrig sladden för att bära, dra eller dra ut stickkontakten för det strömförande verktyget. Håll sladden borta från hetta, olja, skarpa kanter eller rörliga delar.** Skadade eller tilltrasslade sladdar ökar risken för elstötar.
- e) **När du använder ett strömförande verktyg utomhus använder du en förlängningssladd som lämpar sig för utomhus bruk.** Använder du en sladd för utomhus bruk reducerar du risken för elstötar.
- f) **Om det inte går att undvika att driva ett elverktyg i en fuktig lokal, använd då en restströmsskyddad (RCD) strömtillförselanordning.** Användning av en RCD minskar risken för elektriska stötar.

3) PERSONLIG SÄKERHET

- a) **Var uppmärksam, håll ögonen på vad du gör och använd sunt förnuft när du använder ett strömförande verktyg. Använd inte ett strömförande verktyg när du är trött eller påverkad av droger, alkohol eller läkemedel.** En kort stund av ouppmärksamhet med strömförande verktyg kan resultera i allvarliga personskador.
- b) **Använd säker utrustning. Använd alltid skyddsglasögon.** Säkerhetsutrustning som sunnskydd, halkfria skor, skyddshjälm eller hörselskydd som används när det behövs kommer att reducera personskador.
- c) **Förhindra ofrivilligt start. Se till att kontakten är i off-läge innan du ansluter till strömkälla och/eller batterienhet, tar upp eller bär med dig verktyget.** Bär du strömförande verktyg med fingret på kontakten eller sätter i stickkontakten i elluttaget när kontakten är i PL-läge utgör det en skaderisk.
- d) **Ta bort alla skiftnycklar eller skruvnycklar innan du sätter på det strömförande verktyget.** En skift- eller skruvnyckel som lämnas kvar på en roterande del på ett strömförande verktyg kan orsaka personskador.
- e) **Sträck dig inte för långt. Bibehåll alltid fotfästet och balansen.** Detta gör att du kan kontrollera verktyget bättre i oväntade situationer.
- f) **Klä dig rätt. Använd inte löst sittande kläder eller smycken. Håll ditt hår, dina kläder och handskar borta från rörliga delar.** Lösa kläder, smycket eller långt hår kan snärjas in i rörliga delar.
- g) **Om det på enheterna finns anslutning för dammsug och dammuppsamlning ser du till att de är anslutna och används korrekt.** Använder du dessa anordningar reducerar det dammrelaterade faror.

4) ANVÄNDNING OCH UNDERHÅLL AV STRÖMFÖRANDE VERKTYG

- a) **Forcera inte det strömförande verktyget. Använd korrekt verktyg för arbetet.** Det korrekta verktyget kommer att göra jobbet bättre och säkrare med den hastighet den tillverkats för.
- b) **Använd inte verktyget om kontakten inte sätter på eller stänger av det.** Alla strömförande verktyg som inte kan kontrolleras med kontakten är farliga och måste repareras.
- c) **Koppla från stickkontakten från strömkällan och/eller batterienheten från elverktyget innan du utför några justeringar, ändrar i tillbehören eller magasinerar elverktygen.** Sådana förebyggande säkerhetsåtgärder reducerar risken för att du startar verktyget oavsiktligt.
- d) **Förvara verktyget inte används utom räckhåll för barn och låt inte någon person använda verktyget som inte känner till verktyget eller dessa anvisningar.** Strömförande verktyg är farliga i händerna på utbildade användare.

- e) **Utför underhåll på verktygen. Kontrollera inriktningen eller fästet för rörliga delar, defekta delar och alla andra saker som kan påverka användningen av elverktyget. Om den skadats måste elverktyget repareras före användning.** Många olyckor orsakas av felaktigt underhållna elverktyg.
- f) **Håll sigverktiget skarpa och rena.** Korrekt underhållna skärverktyg med skarpa egg kommer inte att köra fast lika ofta och är enklare att kontrollera.
- g) **Använd elverktyget, tillbehören och verktygsbitsen etc. i enlighet med dessa anvisningar och på det sätt som avsetts för varje typ av elverktyg. Ha också i åtanke arbetsförhållandena och arbetet som skall utföras.** Använder du elverktyg för åtgärder som skiljer sig det avsedda arbetet kan det resultera i riskfyllda situationer.

5) ANVÄNDNING OCH SKÖTSEL AV SLADDLÖSA VERKTYG

- a) **Ladda bara med den laddare som tillverkaren anger.** En laddare som passar en typ av batteripaket kan medföra en risk för brand när den används till ett annat batteripaket.
- b) **Använd elverktyg bara tillsammans med det särskilt konstruerade batteripaketet.** Användning av andra batteripaket kan medföra en risk för personskador och brand.
- c) **När batteripaketet inte används ska det hållas borta från metallföremål som gem, mynt, nycklar, skruvar och andra små metallföremål som kan skapa kontakt mellan batteripaketets poler och kortsluta det.** En kortslutning kan orsaka brännskador och brand.
- d) **Under olyckliga omständigheter kan vätska kommat ur batteriet. Undvik kontakt. Om den kommer i kontakt med huden, skölj med vatten. Om den kommer i kontakt med ögonen, skölj rikligt med vatten och sök läkarhjälp.** Vätska som kommer ut ur batteriet kan orsaka irritation eller brännskador.

6) UNDERHÅLL

- a) **Låt ditt elverktyg underhållas av en kvalificerad reparatör som bara använder äkta reservdelar.** Det kommer att garantera att elverktygets säkerhet bibehålls.

KOMPLETTERANDE SÄKERHETSREGLER

- Håll alla kroppsdelar borta från klippbladet. Ta inte bort klippmaterial eller håll i material som ska klippas medan bladen är i rörelse. Se till att brytaren är avstängd när du tar bort material som fastnat.** Ett ögonblick av ouppmärksamhet när du arbetar med ett motordrivet verktyg kan resultera i allvarliga personskador.
- Bär häcktrimmern i handtaget och**

med bladet stoppat. Vid transport eller förvaring av häcktrimmern sätt alltid på skyddet för klippenheten. Korrekt hantering av häcktrimmern minskar risken för eventuellt personskador från klippbladen.

- Håll verktyget med isolerade greppytter när du utför ett arbete där sigverktiget kan komma i kontakt med dolda sladdar eller sin egen sladd.** Kommer man i kontakt med en strömförande sladd kommer det att leda in ström i verktygets metalldelar och ge användaren en elchock.

VIKTIGT LÄS IGENOM NOGA FÖRE ANVÄNDNING SPARA FÖR KOMMANDE REFERENS Säkra driftsmetoder

1. Utbildning

Läs igenom bruksanvisningen innan du försöker använda utrustningen.

2. Förberedelse

- DENNA HÄCKTRIMMER KAN ORSAKA ALLVARLIGA SKADOR. Läs instruktionerna noggrant för korrekt hantering, förberedelse, underhåll, start och stopp av häcktrimmern. Bli bekant med alla kontroller och korrekt användning av häcktrimmern.
- Låt aldrig barn använda häcktrimmern.
- Se upp för överhängande kraftledning.
- Undvik drift när människor finns i närheten, särskilt barn.
- Klä dig i lämpliga kläder! Bär inte lösa kläder eller smycken som kan fastna i rörliga delar. Användning av robusta handskar, skor som inte glider och skyddsglasögon rekommenderas.
- Om skärmekanismen träffar något främmande föremål eller häcktrimmern börjar ge ifrån sig något ovanligt ljud eller vibrationer, ska du stänga av strömkällan och låta häcktrimmern stoppas. Vidta följande steg:
 - inspektera skador;
 - kontrollera och dra åt eventuella lösa delar;
 - skadade delar bytts ut eller reparerats med delar med motsvarande specifikationer.

3. Drift

- Ta bort batteriet innan rengöring eller vid rensning av blockering; kontroll, transport och underhåll eller arbete med häcktrimmern; justering av skäranordningens arbetsläge; lämna häcktrimmern utan tillsyn
- Se till att häcktrimmern är korrekt placerad i ett angivet arbetsläge innan du startar motorn.
- När du använder häcktrimmern ska du alltid se till att driftspositionen är säker, särskilt när du använder en stega eller trappa.
- Använd inte häcktrimmern med en skadad eller alltför sliten skäranordning.
- Se alltid till att alla handtag och skydd är monterade när du använder häcktrimmern. Försök aldrig använda en ofullständigt monterad häcktrimmer eller en häcktrimmer som är utrustad med en obehörig modifiering.
- Använd alltid två händer för att använda en

häcktrimmer med två handtag.

- g) Var alltid medveten om din omgivning och var uppmärksam på eventuella faror som du kanske inte är medveten om på grund av buller från häcktrimmern.
- 4. Underhåll och förvaring**
- a) När häcktrimmern stoppas för service, inspektion eller förvaring ska du ta bort batteriet från maskinen och se till att alla rörliga delar har stoppats. Låt häcktrimmern svalna innan du utför inspektioner, justeringar etc.
- b) Låt alltid häcktrimmern svalna innan den läggs undan för förvaring.
- c) När du transporterar eller förvarar häcktrimmern ska du alltid montera skäransordningens transportskydd

tillsammans med ett annat batteri.









- o) Använd inte ett batteri som inte är avsett för användning med det här verktyget.**
- p) Håll batteriet borta från barn.**
- q) Behåll den ursprungliga bruksanvisningen för framtida användning.**
- r) Plocka ur batteriet från verktyget då det inte används.**
- s) Kasserar batteriet på rätt sätt.**
- t) Blanda inte celler från olika tillverkning, kapacitet, storlek eller typ inom en enhet.**
- u) Avlägsna inte batteriet från originalförpackningen tills det är nödvändigt för användningen.**
- v) Observera plus (+) och minus (-) märkningen på batteriet och säkerställa korrekt användning**

SÄKERHETSFÖRESKRIFTER FÖR BATTERIET

- a) Ta inte isär batteriet, öppna inte heller batteriet eller sära på battericeller.**
- b) Kortslut inte batteriet. Förvara inte batteriet på ett slarvigt sätt i en låda där det kan kortslutas eller skadas av ledande material.** När batteriet inte används, håll det borta från metallobjekt, såsom pappersgem, pengar, nycklar, naglar, skruvar eller andra små metallobjekt som kan leda ström från en terminal till en annan. Om batteriterminalerna kortsluter varandra kan de förorsaka brandrisk.
- c) Exponera inte batteriet för eld eller värme. Undvik förvaring i direkt solljus.**
- d) Utsätt inte batteriet för mekanisk chock.**
- e) Om batteriet läcker, låt inte vätskan komma i kontakt med hud eller ögon. Om så ändå skulle hända, skölj med mycket vatten och sök läkarhjälp.**
- f) Sök omedelbar läkarhjälp om någon har svårt en battericell eller batteriet.**
- g) Håll batteriet rent och torrt.**
- h) Torka av batteriet om det blir smutsigt med en torr, ren trasa.**
- i) Batteriet måste laddas före användning. Använd den här bruksanvisningen för att ladda batteriet korrekt.**
- j) Låt inte batteriet stå på laddning när det inte används.**
- k) Efter lång tids användning kan det bli nödvändigt att ladda och ladda ur batteriet många gånger för att nå maximal prestanda.**
- l) Batterier fungerar bäst när de används vid normal rumstemperatur (20 °C ± 5 °C).**
- m) När du kasserar batteriet, se till att hålla batterier med olika elektrokemiska system ifrån varandra.**
- n) Ladda endast med laddare av varumärket WORX. Använd ingen annan laddare än den som specifikt ska användas med det här batteriet.** En laddare som passar för en viss typ av batteri kan förorsaka brandrisk vid användning

SYMBOLER

	För att minska risken för skador måste användaren läsa bruksanvisningen
	Varning
	Använd hörselskydd
	Använd skyddsglasögon
	Använd skyddsmask
	Använd huvudskydd
	skyddade skor
	Utsätt inte för regn
	Får ej uppeldas

	Batterierna kan komma in i vattnets kretslopp om de inte kasseras korrekt och detta kan vara skadligt för EKO-systemet. Kasta inte batterier i de vanliga osorterade hushållssoporna.
	Håll tillräckligt avstånd från elektriska kraftledningar
	Håll kringstående undan
	Li-Ion-batteri Denna product har märkts med en symbol för sopsortering för alla batterisatser. De kommer då att återvinnas och plockas isär för att minska påverkan på miljön. Batterisatser kan vara skadliga för miljön och för människors hälsa då de innehåller farliga substanser
	Håll händer borta från bladen
	Ta ur batteriet innan du gör justeringar eller utför service eller underhåll
	skyddshandskar
	Lås
	Lås upp

	Uttjänade elektriska produkter får inte kasseras som hushållsavfall. Återvänd där det finns anläggningar för det. Kontakta dina lokala myndigheter eller återförsäljare för återvinningsrid.
--	--

LADDARENS KOMPONENTER

1. FÖRLÄNGNINGSTOLPENS HANDTAG

2. LÅS-AV-KNAPP FÖR FÖRLÄNGNINGSTOLPEN

3. ROTATIONSKNAPP FÖR FÖRLÄNGNINGSTOLPEN

4. AXELBANDETS KROKAR

5. REGLAGE FÖR JUSTERING AV KROK

6. LÅSKNAPPAR PÅ TRIMMERHUVUDET

7. ROTATIONSKNAPPEN

8. BLAD

9. FRIGÖRNINGSSPAK FÖR TRIMMERHUVUD

10. INRE STOLPE

11. FRIGÖRNINGSSPAK FÖR INRE STOLPE

12. TILL/FRÅN-STRÖMBRYTAREN

13. BATTERIPAKETETS LÅSNING *

14. BATTERIPAKET *

15. BLADFODRAL

16. AXELBAND

*Alla tillbehör beskrivna eller avbildade nedan medföljer inte standardprodukten.

TEKNISKA DATA

Typ **WG252E WG252E.9 (250-299- maskinbeteckning, anger Sladdlös häcksax)**

	WG252E	WG252E.9
Spänning	20V  Max**	
Hastighet utan belastning	1340/min	
Max. klipplängd	45 cm	
Kapdiameter	16 mm	
Maskinlängd	Från 1.3m till 1.8m (fullständig förlängd)	
Rotationsvinkel för trimmerhuvud	-45 to 90 grader (10 lägen)	
Rotationsvinkel för handtag	Totalt 180 grader	
Total räckvidd	3.2 m	
Batterikapacitet	2.0 Ah (WA3551)	/
Batterityp	Litiumjon	/
Laddarmodell	WA3880	/
Laddarklassificering	Ingång: 100-240 V ~ 50/60 Hz Utgång: 20 V , 2,0 A	/
Laddningstid (ca.)	58 mins	/
Maskinens vikt	3.6 kg	3.2 kg

** Spänning uppmätt utan belastning. Initial batterispanning är max. 20 V. Nominell spänning är 18 V.

BULLERINFORMATION

Uppmätt ljudtryck	$L_{pA} = 79 \text{ dB(A)}$
	$K_{pA} = 3 \text{ dB(A)}$
Uppmätt ljudstyrka	$L_{wA} = 89.2 \text{ dB(A)}$
	$K_{wA} = 3 \text{ dB(A)}$

Använd hörselskydd 

VIBRATIONSINFORMATION

Vibration totala värden fastställda enligt EN60745:

Vibrationsutsändningsvärde: $a_n < 2.56 \text{ m/s}^2$

Osäkerhet $K = 1.5 \text{ m/s}^2$

Det angivna totala vibrationsvärdet kan användas för att jämföra olika verktyg med varandra samt vid en preliminär exponeringsutvärdering.



WARNING: Vibrationsemissionsvärdet vid användning av maskinverktyg kan skilja sig åt från det deklarerade värdet beroende på hur verktyget används och beroende på följande exempel och andra variationer av hur verktyget används. Hur verktyget används och materialet som verktyget används med. Verktyget är i bra skick och bra underhållet. Användning av korrekt tillbehör till verktyget och säkerställandet att det är vasst och i bra skick. Beroende på hur tajt ådraget handtaget är och om några antivibrationstillbehör används. Verktyget används som avsett enligt konstruktionen och de här instruktionerna

Detta verktyg kan orsaka hand-arm vibrationssyndrom om det används på felaktigt sätt.



WARNING: För att vara korrekt bör en beräkning av exponeringsnivån under verkliga förhållanden vid användning också tas med för alla delar av hanteringscykeln såsom tiden när verktyget är avstängt och när det körs på tomgång utan att utföra något arbete. Detta kan betydligt minska exponeringsnivån över den totala arbetsperioden. Hjälp för att minimera risken för vibrationsexponering. Använd ALLTID skarpa mejslar, borrar och blad. Underhåll verktyget i enlighet med dessa instruktioner och håll det vålsmort (där så behövs) Om verktyget ska användas regelbundet, investera i antivibrationstillbehör. Planera ditt arbetsschema för att sprida ut användning av kraftigt vibrerande verktyg över flera dagar.

TILLBEHÖR

	WG252E	WG252E.9
Batteripaket (WA3551)	1	/
Laddare (WA3880)	1	/
Bladfodral	1	
Axelband	1	
Häcktrimmerfäste (WA0308)	1	

Vi rekommenderar att du köper dina tillbehör från samma återförsäljare som du köpte produkten från. Läs på tillbehörens förpackning för mera information. Din återförsäljare kan också hjälpa dig och ge dig råd.

BRUKSANVISNING



OBS: Innan du använder verktyget, läs noga igenom bruksanvisningen.

Ändamålsenlig användning

Denna maskin är avsedd för hemmabruk, för att klippa och tukta häckar och buskar.

MONTERING OCH DRIFT

ÅTGÄRD	FIGUR
INNAN ENHETEN TAS I BRUK	
Montering av skydd	Se. A1
Sätta i batteripaket	Se. A2
Kontroll av batteriets skick OBS: Figur A3 gäller endast batteripack med batterilampor.	Se. A3
LADDNING AV BATTERIPAKETET Mer detaljer finns i laddarens handbok	Se. A4
MONTERING	
Montering och frigörning av förlängningsstolpen	Se. B1, B2
Fästning och justering av axelbandet Det rekommenderas att alltid fästa axelbandet när du använder verktyget. Justera axelbandet för att få ett bekvämt arbetsläge. VIKTIGT: Fäst aldrig bandet diagonalt över axeln och bröstet, utan placera den på en av dina axlar. På detta sätt kan du ta bort verktyget från kroppen snabbt i händelse av fara.	Se. C
Förlänga den inre stolpen	Se. D
Roterande bakre handtag NOTERA: Klippvinkeln kan justeras mellan 00-900 till vänster eller höger. VARNING: Säkerställ att handtaget är låst i önskad position före användning. Rotera inte handtaget medan trimmern är i bruk.	Se. E
Justera huvudvinkeln VARNING: Underlåtenhet att säkra trimmerhuvudet kan leda till personskada och/eller materiella skador	Se. F
DRIFT	
Ta bort bladskyddet	Se. G
Start och stopp	Se. H

Toppklippning VARNING: Om några delar saknas, är skadade eller trasiga, använd inte häcksaxen innan alla skadade delar har bytts ut eller reparerats. Underlåtenhet att göra detta kan leda till allvariga personskador.	Se. I1
SIDOKLIPPNING VARNING: Trimmern måste stängas av innan handtaget kan roteras.	Se. I2
SMÖRJNING AV KLIPPBLADEN OBS: Det är viktigt att endast använda den rekommenderade standardsmörjolan (WD-40) för att undvika att klingan skadas.	Se. J

HUR HÄCKTRIMMERN ANVÄNDS

Innan du klipper ett område bör du först inspektera det och ta bort alla främmande föremål som kan kastas iväg eller trassla in sig i bladen. Håll alltid trimmern med båda händerna och med bladen riktade bort från dig innan du startar den.

Vid trimning av nytillväxt bör en bred svepande rörelse användas så att stammarna matas direkt in till bladen. Låt klippbladen nå full hastighet innan du klipper. Under arbetet, håll klippbladen borta från människor och föremål såsom väggar, stora stenar, träd, fordon etc. Om bladen fastnar, stoppa trimmern omedelbart. Släpp de två brytarspakarna innan du försöker att ta bort skräp som fastnat i klippbladen.

Använd handskar när du trimmar taggiga eller stickande växter.

Försök inte att klippa stammar som är för tjocka för klippbladen.

Toppklippning

Använd en bred svepande rörelse. En lätt nedåtriktad lutning av klippbladen i rörelsen riktning ger det bästa klippresultatet.

Sidoklippning

Vid trimning av sidorna på en häck börjar du nederst och klipper uppåt och spetsar till överkanten på häcken inåt. Denna form exponerar mer av häcken vilket resulterar i en mer likformig tillväxt.

UNDERHÅLL

Ta bort batteriet från häcktrimmern innan du utför justeringar, service eller underhåll.

Det finns inga delar som kan repareras av användaren i verktyget. Använd aldrig vatten eller kemiska medel för att rengöra verktyget. Torka rent med en torr trasa. Förvara alltid verktyget på en torr plats. Håll motorns ventileringsöppningar rena. Håll alla arbetskontroller fria från damm.

MILJÖSKYDD



Uttjänade elektriska produkter får inte kasseras som hushållsavfall. Återanvänd där det finns anläggningar för det. Kontakta dina lokala myndigheter eller återförsäljare för återvinningsråd.

DEKLARATION OM ÖVERENSSTÄMMELSE

Vi,
Positec Germany GmbH
Grüner Weg 10, 50825 Cologne, Germany

Deklarerar att denna produkt,
Beskrivning **Trådlös teleskopisk häcktrimmer**
Type **WG252E WG252E.9 (250-299-**
maskinbeteckning, anger Sladdlös häcksax)
Funktion **Trimma häckar och buskar**

Uppfyller följande direktiv,
2006/42/EC
2014/30/EU
2011/65/EU&(EU)2015/863
2000/14/EC ändrad av 2005/88/EC

2000/14/EC ändrad av 2005/88/EC:
- Konformitetsutvärderingsprocedur enligt **Bilaga V**
- Uppmätt bullernivå **89.2 dB(A)**
- Deklarerad garanterad bullernivå **92 dB(A)**

Standarder överensstämmer med,
EN 60745-1
EN ISO 10517
EN ISO 3744
EN 55014-1
EN 55014-2

Personen som godkänts att sammanställa den tekniska
filen,
Namn **Marcel Filz**
Adress **Positec Germany GmbH, Grüner**
Weg 10, 50825 Cologne, Germany



2019/11/06
Allen Ding
Vice chefsingenjör, tester och certifiering
Positec Technology (China) Co., Ltd
18, Dongwang Road, Suzhou Industrial
Park, Jiangsu 215123, P. R. China

Varnost izdelka

Splošna varnostna navodila za električna orodja



OPOZORILO! Preberite vsa opozorila in napotila. Napake zaradi neupoštevanja spodaj navedenih opozoril in napotil lahko povzročijo električni udar, požar in/ali težke telesne poškodbe.

Vsa opozorila in napotila shranite, ker jih boste v prihodnje še potrebovali.

Pojem „električno orodje“, ki se pojavlja v nadaljnjem besedilu, se nanaša na električna orodja z električnim pogonom (z električnim kablom) in na akumulatorska električna orodja (brez električnega kabla).

1) Varnost na delovnem mestu

a) Delovno področje naj bo vedno čisto in dobro osvetljeno. Nered in neosvetljena delovna področja lahko povzročijo nezgode.

b) Ne uporabljajte električnega orodja v okolju, kjer lahko pride do eksplozij oziroma tam, kjer se nahajajo vnetljive tekočine, plini ali prah. Električna orodja povzročajo iskenje, zaradi katerega se lahko prah ali para vnameta.

c) Prosimo, da med uporabo električnega orodja ne dovolite otrokom ali drugim osebam, da bi se Vam približali. Odvratanje Vaše pozornosti drugim lahko povzroči izgubo kontrole nad napravo.

2) Električna varnost

a) Priključni vtikač električnega orodja se mora prilegati vtičnici. Spreminjanje vtička na kakršenkoli način in dovoljeno. Pri ozemljenih električnih orodjih ne uporabljajte vtičaveč z adapterji.

Nespremenjeni vtičači in ustrezne vtičnice zmanjšujejo tveganje električnega udara.

b) Izogibajte se telesnemu stiku z ozemljenimi površinami kot so na primer cevi, grelci, štedilniki in hladilniki. Tveganje električnega udara je večje, če je Vaše telo ozemljeno.

c) Prosimo, da napravo zavarujete pred dežjem ali vlago. Vdor vode v električno orodje povečuje tveganje električnega udara.

d) Ne uporabljajte kabla za nošenje ali obešanje električnega orodja in ne vlecite za kabel, če želite vtičač izvleči iz vtičnice. Kabel zavarujte pred vročino, oljem, ostrimi robovi ali premikajočimi se deli naprave. Poškodovani ali zapleteni kabli povečujejo tveganje električnega udara.

e) Kadar uporabljate električno orodje zunaj, uporabljajte samo kabselske podaljške, ki so primerni za delo na prostem. Uporaba kabselskega podaljška, ki jê primeren za delo na prostem, zmanjšuje tveganje električnega udara.

f) Če je uporaba električnega orodja v vlažnem okolju neizogibna, uporabljajte stikalo za zaščito pred kvarnim tokom. Uporaba zaščitnega stikala zmanjšuje tveganje električnega udara.

3) Osebna varnost

a) Bodite pozorni, pazite kaj delate ter se dela z električnim orodjem lotite z razumom. Ne uporabljajte električnega orodja, če ste utrujeni oziroma če ste pod vplivom mamil, alkohola ali zdravil. Trenutek nepazljivosti med uporabo električnega orodja je lahko vzrok za resne telesne poškodbe.

b) Uporabljajte osebno zaščitno opremo in vedno nosite zaščitna očala. Nošenje osebne zaščitne opreme, na primer maske proti prahu, nedrsečih zaščitnih čevljev, varnostne čelade ali zaščitnih slušnikov, kar je odvisno od vrste in načina uporabe električnega orodja, zmanjšuje tveganje telesnih poškodb.

c) Izogibajte se nenamernemu zagonu. Pred priključitvijo električnega orodja na električno omrežje in/ali na akumulator in pred dviganjem ali nošenjem se prepričajte, če je električno orodje izklopljeno. Prenašanje naprave s prstom na stikalu ali priključitev vklopljenega električnega orodja na električno omrežje je lahko vzrok za nezgodo.

d) Pred vkapljanjem električnega orodja odstranite nastavitvena orodja ali izvijače. Orodje ali ključ, ki se nahaja v vrtečem se delu naprave, lahko povzroči telesne poškodbe.

e) Izogibajte se nenormalni telesni drži. Poskrbite za trdno stojišče in za stalno ravnotežje. Tako boste v nepričakovanih situacijah električno orodje lahko bolje nadzorovali.

f) Nosite primerna oblačila. Ne nosite ohlapnih oblačil in nakita. Lase, oblačila in rokavice ne približujte premikajočim se delom naprave. Premikajoči se deli naprave lahko zagrabijo ohlapno oblačilo, dolge lase ali nakit.

g) Če je na napravo možno montirati priprave za odsesavanje ali prestrezanje prahu, se prepričajte, če so le-te priključene in če se pravilno uporabljajo. Uporaba priprave za odsesavanje prahu zmanjšuje zdravstveno ogroženost zaradi prahu.

4) Skrbna uporaba in ravnanje z električnimi orodji

a) Ne preobremenjujte naprave. Pri delu uporabljajte električna orodja, ki so za to delo namenjena. Z ustreznim električnim orodjem boste v navedenem zmogljivostnem področju delali bolje in varneje.

b) Ne uporabljajte električnega orodja s pokvarjenim stikalom. Električno orodje, ki se ne da več vklopiti ali izklopiti, je nevarno in ga je potrebno popraviti.

c) Pred nastavljanjem naprave, zamenjavo delov pribora ali odlaganjem naprave izvlecite vtičač iz električne vtičnice in/ali

odstranite akumulator. Ta previdnostni ukrep preprečuje nenameren zagon električnega orodja.

- d) Električna orodja, katerih ne uporabljate, shranjujte izven dosega otrok. Osebam, ki naprave ne poznajo ali niso prebrale teh navodil za uporabo, naprave ne dovolite uporabljati.** Električna orodja so nevarna, če jih uporabljajo neizkušene osebe.
- e) Skrbno negujte električno orodje. Kontrolirajte brezhibno delovanje premičnih delov naprave, ki se ne smejo zatikati. Če so ti deli zlomljeni ali poškodovani do te mere, da ovirajo delovanje električnega orodja, jih je potrebno pred uporabo naprave popraviti.** Slabo vzdrževana električna orodja so vzrok za mnoge nezgode.
- f) Rezalna orodja vzdržujte tako, da bodo vedno ostra in čista.** Skrbno negovana rezalna orodja z ostrimi robovi se manj zatikajo in so lažje vodljiva.
- g) Električna orodja, pribor, vsadna orodja in podobno uporabljajte ustrezno tem navodilom. Pri tem upoštevajte delovne pogoje in dejavnosti, ki jo boste opravljali.** Uporaba električnih orodij v namene, ki so drugačni od predpisanih, lahko privede do nevarnih situacij.

5) Skrbno ravnanje in uporaba akumulatorskih orodij

- a) Akumulatorske baterije polnite samo v polnilnikih, ki jih priporoča proizvajalec.** Polnilnik, ki je namenjen določeni vrsti akumulatorskih baterij, se lahko vname, če ga boste uporabljali skupaj z drugačnimi akumulatorskimi baterijami.
- b) V električnih orodjih uporabljajte le akumulatorske Mbaterije, ki so zanje predvidene.** Uporaba drugih akumulatorskih baterij lahko povzroči telesne poškodbe ali požar.
- c) Akumulatorska baterija, katere ne uporabljate, ne sme priti v stik s pisarniškiimi sponkami, kovanci, žebliji, vijaki in drugimi manjšimi kovinskimi predmeti, ki bi lahko povzročili premostitev kontaktov.** Kratek stik med akumulatorskimi kontakti lahko ima za posledico opekline ali požar.
- d) V primeru napačne uporabe lahko iz akumulatorske baterije izteče tekočina. Izogibajte se kontaktu z njo. Pri naključnem kontaktu s kožo spirajte z vodo. Če pride tekočina v oko, dodatno poiščite tudi zdravniško pomoč.** Izkajajoča akumulatorska tekočina lahko povzroči draženje kože ali opekline.
- 6) Servisiranje**
- a) Vaše električno orodje naj popravlja samo kvalificirano strokovno osebje ob obvezni uporabi originalnih rezervnih delov.** Tako bo zagotovljena ohranitev varnosti naprave.

PREDPISI

- 1. Poskrbite, da bodo vsi deli telesa varno oddaljeni od rezilnih nožev. Med delovanjem nožev ne poskušajte odstranjevati rezalnega materiala in prav tako ne poskušajte držati materiala, ki ga numeravate odrezati. Zagodeni rezalni material odstranite le pri izklopljeni napravi.** Le trenutek nepazljivosti pri uporabi škarij za grmičevje lahko privede do težkih poškodb.
- 2. Škarje za grmičevje prenašajte za ročaj, nož mora pri tem mirovati. Pri transportiranju in pred shranjevanjem morate na škarje za grmičevje vedno namestiti zaščitno pokrov.** Skrbno rokovanje z napravo zmanjša nevarnost poškodb, ki bi nastale zaradi noža.
- 3. Električno orodje smete med delom držati le na izoliranem ročaju, saj lahko pride do dotika rezila s skritimi omrežnimi kablji orodja.** Stik rezila z napeljavo, ki je pod napetostjo, lahko povzroči, da so posledično tudi kovinski deli naprave pod napetostjo in to vodi do električnega udara.

POMEMBNO PRED UPORABO OBVEZNO PREBERITE SHRANITE ZA KASNEJŠO UPORABO Varna uporaba

1. Usposabljanje

Preden začnete uporabljati ta obrezovalnik, se seznanite z navodili za uporabo.

2. Priprava

- a) **TA OBREZOVALNIK ŽIVE MEJE LAHKO POVZROČI RESNE POŠKODBE.** Natančno preberite navodila za pravilno ravnanje, pripravo, vzdrževanje, zagon in ugasnitev obrezovalnika žive meje. Natančno se seznanite z vsemi nadzori in pravilno uporabo obrezovalnika žive meje.
- b) Otrokom nikoli ne dovolite uporabo obrezovalnika žive meje.
- c) Pazite na nadzeme električne vode.
- d) Izogibajte se uporabi obrezovalnika, medtem, ko so bližini ljudje, še posebej otroci.
- e) Primerno se oblecite! Ne nosite ohlapnih oblačil ali nakita, ki se lahko zatakne v premikajoče se dele. Priporočamo uporabo trpežnih rokavic, nedrseče obutve in zaščitna očala.
- f) Če rezalni mehanizem udari v tuj predmet ali obrezovalnik žive meje ustvarja neobičajen zvok ali vibracije, izklopite vir napajanja in pustite, da se obrezovalnik žive meje ustavi. Naredite naslednje: pregledajte, če je kaj poškodovano; preverite in zategnite morebitne razrahljane dele; poškodovane dele zamenjajte ali popravite z deli, ki imajo enake specifikacije.

3. Uporaba

- a) Odstranite baterijo pred čiščenjem ali odstranjevanjem blokade; preverjanjem, vzdrževanjem ali delom na obrezovalniku žive meje; prilagoditvi delovnega položaja rezalnega dela; ko pustite obrezovalnik žive meje brez nadzora;

DODATNI VARNOSTNI

- b) Prepričajte se, da je pred zagonom obrezovalnik žive meje pravilno nameščen v predvidenem položaju.
- c) Pri uporabi obrezovalnika žive meje vedno zagotovite, da je delo z njim varno in zaščiteno, še posebej pri uporabi stopnic ali lestve.
- d) Obrezovalnika žive meje ne uporabljajte, če ima poškodovan ali preveč obrabljen rezalni del.
- e) Pri uporabi obrezovalnika žive meje vedno poskrbite, da so nameščeni vsi ročajji in ščitniki. In ga nikoli ne uporabljajte nepopolnega ali opremljenega z nepooblaščenimi spremembami.
- f) Obrezovalnik žive meje opremljen z dvema ročajema vedno uporabljajte z obema ročajema.
- g) Vedno bodite pozorni na svojo okolico in na morebitne nevarnosti, ki se jih morda ne zavedate zaradi hrupa obrezovalnika žive meje.

4. Vzdrževanje in shranjevanje



- a) Ko se obrezovalnika žive meje ustavi zaradi servisiranja, pregleda ali shranjevanja, odstranite baterijo in se prepričajte, da so se vsi premikajoči deli ustavili. Pustite, da se obrezovalnik žive meje ohladi. Preden opravite kakršnekoli preglede, prilagoditve, itd.
- b) Pred shranjevanjem vedno pustite, da se obrezovalnik žive meje popolnoma ohladi.
- c) Med transportom in shranjevanjem obrezovalnika žive meje vedno namestite transportno zaščitno rezalnega dela.

VARNOSTNA OPOZORILA ZA AKUMULATOR





- a) **Ne razstavljajte, odpirajte ali odstranjajte celic akumulatorja.**
- b) **Pazite, da ne povzročite kratkega stika med terminaloma akumulatorja. Akumulatorjev nikoli ne shranjujte v škatli ali predalu, kjer bi lahko prišlo do kratkega stika zaradi povezave terminalov s prevodnimi predmeti.** Kadar akumulator ni nameščen v napravi, ga hranite proč od drugih kovinskih predmetov, kot so sponke za papir, kovanci, ključji, žebliji, vijaki ali drugi drobni kovinski predmeti, ki bi lahko omogočili stik med terminaloma. Če pride do stika med terminaloma akumulatorja, to lahko povzroči požar.
- c) **Akumulatorja ne izpostavljajte vročini ali ognju. Poskrbite, da ne bo izpostavljen neposredni sončni svetlobi.**
- d) **Akumulatorja ne izpostavljajte mehanskim udarcem.**
- e) **Če opazite, da akumulator pušča, pazite, da tekočina ne bo prišla v stik z očmi. Če akumulatorska tekočina vseeno pride v stik z očmi, izperite prizadeto območje z obilo vode in poiščite zdravniško pomoč.**
- f) **Predvsem pa takoj poiščite medicinsko pomoč, če ste celico ali del akumulatorja zaužili.**

- g) **Akumulator shranjujte na čistem in suhem mestu.**
- h) **Če se akumulator zamaže, ga takoj očistite s čisto in suho krpo.**
- i) **Akumulator morate pred uporabo napolniti. Pri polnjenju akumulatorja vedno upoštevajte predpisana navodila in postopke.**
- j) **Če akumulatorja ne polnite, ga odstranite iz polnilca.**
- k) **Po daljšem obdobju skladiščenja, boste za doseg maksimalne zmogljivosti akumulatorja verjetno morali slednjega nekajkrat napolniti in izprazniti.**
- l) **Akumulator deluje najbolj učinkovito, če ga uporabljate pri običajni sobni temperaturi (20 °C ± 5 °C).**
- m) **Pri odlaganju akumulatorja pazite, da boste akumulatorje, ki imajo različne elektrokemične sisteme zavrgli ločeno.**
- n) **Za polnjenje uporabljajte le polnilce, ki jih je predpisal WORX. Nikoli ne uporabljajte polnilcev, ki niso posebej namenjeni za polnjenje vašega akumulatorja.** Polnilec, ki je lahko primeren za polnjenje ene vrste akumulatorjev, lahko pri drugi povzroči nevarnost požara.
- o) **Nikoli ne uporabljajte polnilcev, ki niso posebej zasnovani za polnjenje vašega akumulatorja.**
- p) **Akumulatorje shranjujte izven dosega otrok.**
- q) **Za podrobnosti, si oglejte gradivo, ki je bilo priloženo akumulatorju.**
- r) **Če naprave ne uporabljate, iz nje odstranite akumulator.**
- s) **Akumulatorje odlagajte skladno s predpisi.**
- t) **V napravi ne uporabljajte celic različnih proizvajalcev, zmogljivosti, velikosti ali tipa.**
- u) **Akumulator odstranite iz originalne embalaže šele, ko ga boste potrebovali.**
- v) **Upoštevajte znaka plus (+) in minus (-) na akumulatorju ter poskrbite za njegovo pravilno u0porabo.**

SIMBOLI

	Zaradi zmanjševanja nevarnosti poškodb, se temeljito seznanite z navodili za uporabo.
	Opozorilo
	Uporabljajte zaščito za ušesa

	Uporabljajte zaščito za oči.
	Nosite zaščitno masko za prah
	Nosite čelado
	zaščitne rokavice
	zaščitno obutev
	Roke držite stran od rezila
	Ne izpostavljajte dežju
	Držite varnostno razdaljo od električnih vodov
	Prisotni naj bodo varno oddaljeni
	Odpadnih električnih naprav ne smete zavreči skupaj z ostalimi gospodinjstvi odpadki. Dostavite jih na mesto za ločeno zbiranje odpadkov. Glede podrobnosti, se posvetujte z lokalno službo za ravnanje z odpadki.
 Li-Ion	Baterije Li-Ion Ta izdelek je označen s simbolom, ki se nanaša na 'ločeno zbiranje' za vse baterijske napajalnike in baterijski napajalnik. Nato bodo reciclrirane ali razstavljene, da se zmanjša škodljiv vpliv na okolje. Baterijski napajalniki vsebujejo nevarne snovi in so zato lahko nevarni za okolje in za zdravje ljudi.

	Prepovedano sežiganje
	Če se baterije nepravilno odlaga, lahko vstopijo v vodni cikel, kar pa je lahko nevarno za ekosistem. Odpadnih baterij ne odlagajte v nesortirane komulane odpadke.
	Pred vsakim prilagajanjem, servisiranjem ali vzdrževanjem izvlcite akumulator iz ležišča.
	Zaklenjeno
	Odklenjeno

SESTAVNI DELI

1. ROČAJ ZA PODALŠEVANJE PALICE
2. GUMB ZA ZATAKNITEV PODALJŠANJA PALICE
3. GUMB ZA OBRAČANJE
4. KLJUKA ZA RAMENSKI PAS
5. OKROGLI GUMB ZA PRILAGAJANJE KLJUKE
6. GUMBI ZA ZAKLEPANJE GLAVE OBREZOVALNIKA
7. GUMB ZA OBRAČANJE GLAVE OBREZOVALNIKA
8. REZILO
9. ROČICA ZA SPROSTITEV GLAVE OBREZOVALNIKA
10. NOTRANJA PALICA
11. ROČICA ZA SPROSTITEV NOTRANJE PALICE
12. STIKALO ZA VKLOP/IZKLOP
13. GUMB ZA SPROSTITEV AKUMULATORJA *
14. AKUMULATOR *
15. ZAŠČITA REZILA
16. RAMENSKI PAS

* Pri standardni dobavi niso vključeni vsi prikazani dodatki.

TEHNIČNI PODATKI

Tip **WG252E WG252E.9** (250-299- oznaka naprave, predstavnik brezžičnega rezalnika žive meje)

	WG252E	WG252E.9
Napetost	20V Max**	
Št. vrtljajev v prostem teku	1340/min	
Maks Dolžina reza	45 cm	
Premer rezanja	16 mm	
Dolžina	od 1.3m do 1.8m (popolnoma podaljšano)	
Kot obračanja glave obrazovalnika	-45 to 90° (10 nastavitvev)	
Kot obračanja ročaja	180 stopinj	
Skupna dolžina	3.2 m	
Zmogljivost baterije	2.0 Ah (WA3551)	/
Vrsta baterije	Litij-ionska	/
Model polnilca	WA3880	/
Moč napajalnika	vhod:100-240V~50/60Hz izhod: 20V , 2.0A	/
Čas polnjenja(pribl.)	58 mins	/
Teža orodja	3.6 kg	3.2 kg

** Napetost merjena brez obremenitve. Začetna napetost akumulatorja doseže maksimum 20 V. Običajna napetost je 18 V

PODATKI O HRUPU

Vrednotena raven zvočnega tlaka	$L_{pA} = 79 \text{ dB(A)}$ $K_{pA} = 3 \text{ dB(A)}$
Vrednotena raven zvočne moči	$L_{wA} = 89.2 \text{ dB(A)}$ $K_{wA} = 3 \text{ dB(A)}$

Uporabljajte zaščito za ušesa.



PODATKI O VIBRACIJAH

Skupne vrednosti oscilacij (vektorski seštevek treh smeri), skladno z EN 60745:

Vrednost emisije vibracij: $a_n < 2.56 \text{ m/s}^2$

Uncertainty K = 1.5 m/s^2

Deklarovana celkova hodnota vibrácií sa môže použiť na vzájomné porovnanie jednotlivých náradí a takisto aj na predbežné stanovenie času práce.



VÝSTRAHA: Hodnota emisie vibrácií počas skutočného používania elektrického náradia sa môže odlišovať od deklarovanej hodnoty, a to v závislosti od spôsobu používania náradia a v závislosti od nasledujúcich príkladov odchýlok od spôsobu používania náradia:

Akým spôsobom sa náradie používa a aké materiály budú rezané alebo vŕtané.

Náradie je v dobrom stave a je dobre udržiavané.

Používanie správneho príslušenstva v spojení s náradím a zabezpečenie jeho ostrosti a dobrého stavu.

Tesnosť zovretia rukovätí a používanie doplnkov proti vibráciám.

Používanie náradia na podľa konštrukcie určený účel a v súlade s pokynmi.

Če strojčka ne uporabljate pravilno, lahko povzroči vibracijski sindrom zapestja in rok.

Toto náradie môže vyvolávať syndróm trasenja rúk a ramien, pokiaľ jeho používanie nie je správnym spôsobom riadené.



VÝSTRAHA: Kvôli presnosti by mal odhad úrovne expozície v skutočných podmienkach používania obsahovať tiež všetky súčasti prevádzkového cyklu, ako sú doby, počas ktorých je náradie vypnuté a počas ktorých beží na voľnobehu, a to mimo skutočného vykonávania práce. Tým môže dôjsť k značnému zníženiu úrovne expozície počas celkového prevádzkového času.

Pomôžte minimalizovať riziko expozície účinkom vibrácií. VŽDY používajte ostré sekáče a čepele.

Náradie udržiavajte v súlade s týmto návodom a udržiavajte ho dobre namazané (ak je to potrebné).

Ak sa náradie používa často, investujte do príslušenstva zabraňujúceho vibráciám.

Prácu si naplánujte tak, aby ste akékoľvek používanie náradia pri vysokých vibráciách rozdelili na niekoľko dní.

DODATKI

	WG252E	WG252E.9
Akumulator (WA3551)	1	/
Polnilnik(WA3880)	1	/
Zaščita rezila	1	
Ramenski pas	1	
Nastavek za obrezovalnik žive meje (A0308)	1	

Priporočamo vam, da dodatke vedno kupujete v isti trgovini, kot ste kupili strojček. Za podrobnosti si oglejte razlage na embalaži kompleta dodatkov. Pri odločanju o ustreznem dodatku, vam lahko pomaga tudi osebje v trgovini.

ANVÄNDARHANDLEDNING



OPOMBA: Preden začnete uporabljati strojček, si pozorno preberite navodila.

Namen uporabe

Naprava je namenjena za obrezovanje žive meje in ostalega grmičevja na domačih posestvih.

SEŠTAVLJANJE IN NAČIN UPORABE

DEJANJE	SLIKA
PRED ZAČETKOM UPORABE	
Nameščanje akumulatorja	Glejte sliko. A1
Odstranjevanje akumulatorja	Glejte sliko. A2
Preverjanje stanja akumulatorja OPOMBA: Slika A3 se nanaša le na akumulatorje z indikatorsko lučko.	Glejte sliko. A3
POLNJENJE AKUMULATORJA Več podrobnosti si lahko ogledate v priročniku za polnilnik	Glejte sliko. A1
Sestavljanje sprednjega ročajja OPOMBA: Ročaj je zasnovan tako, da preprečuje napačno sestavitve. Če ugotovite, da ga ne morete pravilno sestaviti, ga obrnite okoli.	Glejte sliko. A4
SEŠTAVLJANJE	
Pritrditev in sprostitev podaljšanja palice	Glejte sliko. B1, B2

Pritrditev in sprostitev podaljšanja palice
Pritrditev in prilagoditev ramenskega pasu
Priporočljivo je, da pri uporabi orodja vedno pritrdite ramenski pas. Za udoben delovni položaj prilagodite ramenski pas.
POMEMBNO: Pasu nikoli ne namestite diagonalno čez rame in prsi, temveč ga namestite na eno od ramen. Na ta način lahko v primeru nevarnosti hitro odstranite orodje s telesa.

Glejte sliko. C1, C2

Podaljšanje notranje palice

Glejte sliko. D

Vrteči se zadnji ročaj

OPOMBA: Kot rezanja se lahko nastavi med 00-900 levo ali desno.

OPOZORILO:

Pred zagonom naprave vedno preverite, če je ročaj zaklenjen v zelenem položaju. Med delovanjem naprave, ročaja ne obračajte.

Glejte sliko. E

Prilagoditev kota glave

OPOZORILO: Nepravilna pritrditev glave obrezovalnika lahko povzroči telesne poškodbe in/ali materialno škodo.

Glejte sliko. F

DELOVANJE

Odstranite zaščito rezila

Glejte sliko. G

Zaganjanje in ugašanje

Glejte sliko. H

Vrhnje rezanje

OPOZORILO: Če kateri od delov manjka ali je poškodovan, rezalnika ne uporabljajte dokler ne bodo vsi deli brezhibno delovali. Neupoštevanje tega priporočila se lahko odrazi v resnih telesnih poškodbah.

Glejte sliko. I1

Bočno rezanje

OPOZORILO: Če želite ročaj obrniti, napravo najprej izklopite.

Glejte sliko. I2

Mazanje rezila

POZNÁMKA: Zelo je pomembno, da za mazanje rezila uporabljate le priporočeno standardno olje (WD-40).

Glejte sliko. J

KAKO UPORABLJATI REZALNIK ŽIVE MEJE

Preden začnete z delom, najprej odstranite predmete, ki bi jih rezalnik lahko vrgel v zrak, ali bi se ujeli v rezilo. Rezalnik vedno držite z obema rokama, rezilo pa naj bo ob vklopu obrnjeno proč od vas.

Če režete mlade vejice, rezalnik premikajte s širokimi gibi, da odrezani deli ne bodo padali neposredno na rezilo.

Preden začnete z rezanjem, počakajte, da rezila dosežejo polno hitrost. Med delom imejte rezila obrnjena proč od ljudi in sten, kamnov, dreves, vozil ter drugih predmetov.

Če se rezilo zaustavi, takoj ugasnite rezalnik. Sprostite stikali in šele nato odstranite morebitne tujke iz rezil.

Če režete trnato ali bodičasto grmičevje, uporabljajte zaščitne rokavice.

Nikoli ne režite vej, ki so predebele za rezanje.

Vrhnje rezanje

Rezalnik premikajte v širokih gibih. Najboljše rezultate boste dosegli, če boste sprednji del rezila držali obrnjenega malce navzdol.

Bočno rezanje

Pri bočnem obrezovanju žive meje, začnite spodaj in režite navzgor, pri čemer živo mejo pri vrhu prirežite navznoter. Takšna oblika bo živi meji zagotovila enakomernejšo rast.

VZDRŽEVANJE

Pred kakršnim koli prilagajanjem, servisiranjem ali vzdrževanjem odstranite baterijo iz obrezovalnika žive meje.

Naprava tudi nima nobenih delov, ki bi jih morali servisirati. Za čiščenje naprave nikoli ne uporabljajte vode ali kemičnih sredstev. Obrišite jo le s suho krpo. Napravo vedno shranjujte na suhem mestu. Poskrbite, da bodo prezračevalne odprtine čiste. Vsi elementi krmiljenja morajo biti čisti, brez prahu.

VAROVANJE OKOLJA



Odpadnih električnih naprav ne smete zavreči skupaj z ostalimi gospodinjskimi odpadki.

■ Dostavite jih na mesto za ločeno zbiranje odpadkov. Glede podrobnosti, se posvetujte z lokalno službo za ravnanje z odpadki.

IZJAVA O SKLADNOSTI

Mi,
Positec Germany GmbH
Grüner Weg 10, 50825 Cologne, Germany

Izjavljamo, da je izdelek,
Opis izdelka **Baterijski teleskopski obrezovalnik žive meje**
Vrsta izdelka **WG252E WG252E.9 (250-299-oznaka naprave, predstavnik brezžičnega rezalnika žive meje)**
Funkcija **Obrezovanje žive meje in grmičevja**

skladen z naslednjimi direktivami,
2006/42/EC
2014/30/EU
2011/65/EU&(EU)2015/863
2000/14/EC spremenjena 2005/88/EC

2000/14/EC spremenjena 2005/88/EC:

- Postopek za ugotavljanje skladnosti, glede na

Dodatek V

- Izmerjena raven zvočne moči **89.2 dB(A)**
- Deklarirana raven zvočne moči **92 dB(A)**

in izpolnjuje naslednje standarde:

EN 60745-1
EN ISO 10517
EN ISO 3744
EN 55014-1
EN 55014-2

Oseba, ki je pooblaščen za skladnost tehnične dokumentacije,

Ime **Marcel Filz**
Naslov **Positec Germany GmbH**
Grüner Weg 10, 50825 Cologne, Germany



2019/11/06
Allen Ding
Namestnik glavnega inženirja,
Testiranje in certifikacija
Positec Technology (China) Co., Ltd
18, Dongwang Road, Suzhou Industrial
Park, Jiangsu 215123, P. R. China

WORX
it's your nature

www.worx.com

Copyright © 2019, Positec. All Rights Reserved.